

Technische Goedkeuring ATG met Certificatie



Brandwerende metalen
zwaardeuren Rf 1 h
ClassicTeq SWD RF60

Geldig van 20/7/2022
tot 19/7/2027

ISIB

Instituut voor Brandveiligheid vzw
Ottengemsesteenweg Zuid 711
9000 Gent

Tel +32 (0)9 240 10 80
infoNL@ISIBfire.be
www.ISIBfire.be



ANPI vzw - Divisie Certificatie
Parc scientifique Fleming
Grandbonpré 1
1348 Louvain-la-Neuve

certification@anpi.be
www.anpi.be

Goedkeuringshouder:

ERIBEL nv
Ambachtsweg 8, bus 1
2310 Rijkevorsel
Tel.: +32 (0)3 314 70 23
E-mail: info@eribel.com
Website: www.eribel.com

1 Doel en draagwijdte van de Technische Goedkeuring

Deze Technische Goedkeuring betreft een gunstige beoordeling van het product (zoals hierboven beschreven) door de door de BUTgb aangeduide onafhankelijke goedkeuringsoperatoren, ISIB en ANPI, voor de in deze technische goedkeuring vermelde toepassing.

De Technische Goedkeuring legt de resultaten vast van het goedkeuringsonderzoek. Dit onderzoek bestaat uit: de identificatie van de relevante eigenschappen van het product in functie van de beoogde toepassing en de plaatsings- of verwerkingswijze ervan, de opvatting van het product en de betrouwbaarheid van de productie.

De Technische Goedkeuring heeft een hoog betrouwbaarheidsniveau door de statistische interpretatie van de controleresultaten, de periodieke opvolging, de aanpassing aan de stand van zaken en techniek en de kwaliteitsbewaking van de Goedkeuringshouder.

De Goedkeuringshouder moet de onderzoeksresultaten, opgenomen in de Technische Goedkeuring, in acht te nemen bij het ter beschikking stellen van informatie aan een partij. De BUTgb of de Certificatieoperator kunnen de nodige initiatieven ondernemen indien de Goedkeuringshouder dit niet of niet voldoende uit eigen beweging doet.

De Technische Goedkeuring en de certificatie van de overeenkomstigheid van het product met de Technische Goedkeuring, staan los van individueel uitgevoerde werken, de aannemer en/of architect zijn uitsluitend verantwoordelijk voor de overeenstemming van de uitgevoerde werken met de bepalingen van het bestek.

De Technische Goedkeuring behandelt, met uitzondering van specifiek opgenomen bepalingen, niet de veiligheid op de bouwplaats, gezondheidsaspecten en duurzaam gebruik van grondstoffen. Bijgevolg is de BUTgb niet verantwoordelijk voor enige schade die zou worden veroorzaakt door het niet naleven door de Goedkeuringshouder of de aannemer(s) en/of de architect van de bepalingen m.b.t. veiligheid op de bouwplaats, gezondheidsaspecten en duurzaam gebruik van grondstoffen.

In overeenstemming met § 5.1 van bijlage 1 van het K.B. van 7 juli 1994 tot vaststelling van de basismethoden voor de preventie van brand en ontploffing waaraan de gebouwen moeten voldoen en de wijzigingen eraan worden met "deuren" bouwelementen bedoeld die in een wandopening geplaatst worden, bestemd om doorgang mogelijk te maken en te verhinderen. Een deur is samengesteld uit één of meer beweegbare delen (deurvleugels), een vast gedeelte (deuromlijsting met of zonder boven- en zijpanelen), ophangings-, sluitings- en werkingsonderdelen en de verbinding met de wand.

De **brandwerendheid van de deuren** wordt bepaald op basis van resultaten van proeven verricht volgens de norm NBN 713-020 "Weerstand tegen brand van bouwelementen" - uitgave 1968 - en Addendum 1 aan deze norm - uitgave 1982 of NBN EN 1634-1 - uitgave 2008. De toekenning van het BENOR-merk is gebaseerd op het geheel van de proefverslagen samen met de mogelijke interpolaties en extrapolaties en niet alleen op basis van elk proefverslag afzonderlijk.

De aanwezigheid van het **BENOR/ATG-merk** op een deur bevestigt dat de in de hierna volgende beschrijving opgenomen elementen, indien beproefd volgens NBN 713-020 of NBN EN 1634-1, de op het BENOR/ATG-label aangeduide **brandwerendheid** zullen vertonen in de volgende voorwaarden:

- naleving van de procedure opgesteld in uitvoering van het Algemeen reglement en van het Bijzonder Gebruiks- en Controle-Reglement van het BENOR/ATG-merk in de sector van de passieve brandbescherming;
- naleving van de bij de deur geleverde plaatsingsvoorschriften, opgenomen in § 6 van onderhavige goedkeuring (raadpleegbaar op www.butgb-ubatc.be).

De **duurzaamheid**, de **gebruiksgeschiktheid** en de **veiligheid** van de deuren worden onderzocht op basis van resultaten van proeven verricht volgens de Eengemaakte Technische Specificaties STS 53.1 "Deuren" (uitgave 2006).

De **technische goedkeuring** wordt afgeleverd door de BUTgb vzw. De **machtiging tot gebruik van het BENOR/ATG-merk** wordt verleend door ANPI en is afhankelijk van de uitvoering in de fabriek van een doorlopende fabricatiecontrole en van periodieke externe controles uitgevoerd door een afgevaardigde van de door ANPI aangeduide inspectie-instelling op de in de fabriek vervaardigde elementen.

Teneinde voldoende zekerheid te hebben omtrent een correcte plaatsing van de brandwerende deur, is het aan te bevelen de deuren te laten plaatsen door plaatsers gecertificeerd door een hiertoe geaccrediteerd organisme, zoals ISIB. Dergelijke certificatie wordt afgeleverd op basis van een opleiding en een praktische proef, waarin het correct lezen en toepassen van de plaatsingsvoorschriften wordt geëvalueerd.

Door het aanbrengen van het ISIB-label, d.i. een transparant plaatje met de vermelding van het certificatenummer van de plaatser van onderstaande vorm (diameter: 22 mm), dat bovenop het BENOR/ATG-label wordt aangebracht, en het afleveren van een plaatsingsattest, verzekert de gecertificeerde plaatser dat de plaatsing van het deurgeheel conform § 6 van deze goedkeuring werd uitgevoerd en neemt deze laatste hiervoor ook de verantwoordelijkheid.



Door het aanbrengen van dit label, onderwerpt de gecertificeerde plaatser zich aan een periodieke controle uitgevoerd door het certificatie-organisme.

2 Voorwerp

2.1 Toepassingsdomein

Brandwerende metalen zwaaideuren ClassicTeq SWD RF60:

- met een brandwerendheid van één uur (Rf 1 h), bepaald op basis van onderstaande proefverslagen:

Nummers van de beproevingsverslagen	
Laboratorium voor Aanwending der Brandstoffen en Warmte-overdracht – Universiteit Gent, Gent (België)	
Enkele deuren:	Dubbele deuren:
8307, 9072, 9476, 9861	6095, 6401, 9862, 10245
CTICM, Maizières-lès-Metz (Frankrijk)	
Beglazing	
02-U-128, 03-V-270, 07-A-085	
WFRG, Warrington (Verenigd Koninkrijk)	
Beglazing	
140152	
EMPA, Dübendorf (Zwitserland)	
Beglazing	
443 526/10	
Efectis Nederland, Bleiswijk (Nederland)	
Dubbele deur	Beglazing
2015-Efectis-R001362	2010-R0197
WFRGent nv, Gent (België)	
Enkele deur	Beglazing
17361A	15629B, 15629C

- behorend tot volgende categorie:
 - **enkele of dubbele metalen beglaasde zwaaideuren**, met metalen omlijsting, met of zonder beglaasd bovenpaneel en /of beglaasde zijpanelen.
- waarvan de prestaties volgens STS 53 werden bepaald op basis van onderstaande beproevingsverslagen:

Nummers van de beproevingsverslagen
Testcentrum voor Gevelelementen – Universiteit Gent
808/39

Deze deuren worden geplaatst in muren uit beton, metselwerk of cellenbeton met een minimale dikte van 90 mm en een voldoende mechanische stabiliteit of in lichte scheidingswanden (§ 4.3) of in beglaasde wanden (§ 4.4) die in deze technische goedkeuring zijn beschreven.

Wanneer deuren in serie geplaatst worden, dienen zij onderling gescheiden te zijn door een penant die tenminste dezelfde eigenschappen inzake brandwerendheid en mechanische stabiliteit heeft als de wand waarin ze geplaatst zijn.

De muuropeningen moeten voldoen aan de voorschriften van § 6.1 om de deuren te kunnen plaatsen volgens de voorwaarden opgelegd in § 6.

De vloerbekleding in de muuropeningen is hard en vlak zoals tegels, parket, beton of linoleum.

2.2 Merking en controle

Deze deuren maken het voorwerp uit van de geïntegreerde procedure BENOR/ATG, waardoor de fabrikant de machtiging tot gebruik van het hieronder voorgestelde BENOR/ATG-merk bekomt.

Het BENOR/ATG-merk (diameter: 22 mm) heeft de vorm van een dun zelfklevend plaatje volgens onderstaand model:



Het merk wordt tijdens de productie door de fabrikant aangebracht op de bovenste helft van de smalle zijde langs de scharnierzijde van de deurvleugel.

De omlijsting dient niet van een merk te worden voorzien.

Enkel door het aanbrengen van het BENOR/ATG-merk op een deurelement, verzekert de fabrikant dat dit element werd vervaardigd overeenkomstig de beschrijving van het bouwelement in de onderhavige goedkeuring, d.w.z.

Element	Conform paragraaf
Materialen	3
Deurvleugel	
- beschrijving	4.1.1
- afmetingen	4.1.1.8
Omlijsting	4.1.2
Hang- en sluitwerk ⁽¹⁾	4.1.3
Toebehoren ⁽²⁾	4.1.3.3
⁽¹⁾ : Indien van toepassing	
⁽²⁾ : Indien deze op het leveringsdocument vermeld zijn	

2.3 Levering en controle op de bouwplaats

Onderhavige technische goedkeuring ATG met certificaat kan worden geraadpleegd op www.butgb-ubatc.be. Dit laat de opleveringscontroles na plaatsing toe.

Deze controles op de bouwplaats omvatten:

- de controle van de aanwezigheid van het BENOR/ATG-merk op de deurvleugel,
- de controle van de overeenkomstigheid van de elementen beschreven in onderstaande tabel,
- de controle van de overeenkomstigheid van de plaatsing met de beschrijving van deze goedkeuring.

De controles vermeld in punten 2 en 3 omvatten in het bijzonder:

Element	Te controleren volgens paragraaf
Plaatsingsmaterialen	6.2.1
Afmetingen	4.1.1.8
Toebehoren ⁽³⁾	4.1.3.3
Plaatsing	6
⁽³⁾ : Indien deze niet op het leveringsdocument vermeld zijn	

2.4 Bemerkingen met betrekking tot bestekvoorschriften

De brandwerende deuren beschikken over bijzondere eigenschappen die hen toelaten om in gesloten toestand de brandwerende eigenschappen van de muur waarin zij geplaatst zijn te vervullen.

Deze bijzondere prestaties kunnen in het algemeen enkel bekomen worden door een specifieke constructie van de deur en hangen af van de zorg waarmee de plaatsing van het ganse deurelement gebeurt (zie § 2.3 "Levering en controle op de bouwplaats").

Hieruit volgt dat de elementen van de deur (deurvleugel, omlijsting, hang- en sluitwerk, afmetingen, eventuele toebehoren, enz.) gekozen moeten worden binnen de beperkingen van onderhavige goedkeuring (zie § 2.3 "Levering en controle op de bouwplaats").

3 Materialen ⁽⁴⁾

De merknaam en de karakteristieken van elk der samenstellende materialen zijn gekend door het BENOR/ATG bureau. Ze worden steekproefsgewijze geverifieerd door een afgevaardigde van de door ANPI aangeduide inspectie-instelling.

3.1 Deurvleugel

- Staalprofielen, dikte: 3 mm
- Isolatiestroken in fibersilicaat (Promatect-H, Promat nv), min. volumemassa 870 kg/m³, dikte 20 mm
- Aluminium profielen: dikte 2 mm
- Roestvrij staal: dikte 1 mm
- Brandwerende beglazing:
 - Contraflam 60 N2 (Vetrotech Saint Gobain; min. dikte 24 mm)
 - Contraflam 60-3 (Vetrotech Saint Gobain, min. dikte 27 mm)
 - Pyrobel 25 (AGC, dikte 25 mm)
- Schuimvormend product Palusol (sectie 38 x 1,8 mm) in PVC-mantel (sectie 40 mm x 4 mm)
- Opbouwsierprofielen
- Brandwerend vol paneel + aluminiumafwerking
- Stelblokken in hardhout of fibersilicaat

⁽⁴⁾: De toegelaten afwijkingen op de vermelde karakteristieken van de materialen bij werfcontroles zijn weergegeven in onderstaande tabel

Materiaalkarakteristiek	Toegestane afwijking
Dikte metaal	± 0,1 mm
Volumemassa	- 10 %

De toegelaten afwijkingen op de vermelde karakteristieken van de materialen tijdens de productiecontroles zijn weergegeven in onderstaande tabel:

Materiaalkarakteristiek	Toegestane afwijking
Dikte kader (mm)	± 1,0 mm (op gemiddelde van 5 metingen)
Sectie schuimvormend product (mm x mm)	± 0,2 mm (op gemiddelde van 5 metingen)
Dikte fibersilicaatstroken (mm)	± 1,0 mm (op gemiddelde van 5 metingen)
Dikte bekleding (mm)	± 0,2 mm (op gemiddelde van 5 metingen)
Dikte beglazing (mm)	± 2,0 mm (op gemiddelde van 5 metingen)
Volumemassa (kg/m ³)	- 5 % (op gemiddelde van 5 metingen) - 10 % (op individuele metingen)

- Dichting – stroken keramisch papier Fiberfrax

3.2 Omlijsting

- Staalprofielen, dikte 3 mm (enkele profielen) of 2 mm (ontdubbelde profielen)
- Isolatiestroken in fibersilicaat (Promatect-H, Promat nv), min. volumemassa 870 kg/m³, dikte 20 mm
- Aluminium profielen: dikte 2 mm
- Roestvrij staal: dikte 1 mm
- Schuimvormend product Palusol (sectie 38 mm x 1,8 mm) in PVC-mantel (sectie 40 mm x 4 mm)
- Keramische wol of rotswol

3.3 Hang- en sluitwerk

- Speunen en deursluiters (zie § 4.1.3.1)
- Krukken en sloten (zie § 4.1.3.2)
- Toebehoren (zie § 4.1.3.3)

3.4 Scheidingswand

- Staalprofielen, dikte 3 mm (enkele profielen) of 2 mm (ontdubbelde profielen)
- Isolatiestrippen in fibersilicaat (Promatect-H, Promat nv), min. volumemassa 870 kg/m³, dikte 20 mm
- Aluminium profielen: dikte 2 mm
- Brandwerende beglazing:
 - Contraflam 60 N2, Vetrotech Saint Gobain, min. dikte 24 mm;
 - Contraflam 60 N2 Structure, Vetrotech Saint Gobain, dikte 28 mm of 33 mm;
 - Contraflam 60-3 (Vetrotech Saint Gobain, min. dikte 27 mm);
 - Pyrobel 25 (AGC, dikte 25 mm);
 - Swissflam 60 N2 Structure, Vetrotech Saint Gobain, min. dikte 31 mm;
 - Promat Systemglas 60, Promat, min. dikte 25 mm
- Stelblokken in hardhout of fibersilicaat
- Dichtingstroken keramisch papier Fiberfrax
- Verticale voegen tussen:
 - Contraflam 60 N2 Structure: schuimvormend product Palusol "Alu" (sectie 2 x 17 mm) en silicone Dowsil 895;
 - Swissflam 60 N2 Structure: keramisch papier Kerafix Blahpapier (sectie 2 mm x 17 mm) en silicone Kerafix Silicone Brandschutzsilicon;
 - Promat Systemglas 60: Promat-Systemglas silicone.

4 Elementen (4)

4.1 Enkele of dubbele beglaasde zwaai deur zonder boven- of zijpanelen

4.1.1 Deurvleugel (fig. 1, sneden en details)

De deurvleugel bestaat uit:

4.1.1.1 Een kader

Het kader, bestaande uit twee randstijlen en een boven- en onderregel (stalen buisprofielen, sectie: 40 mm x 40 mm x 3 mm), wordt samengelast. Eventueel worden één of meerdere tussenregels in het kader gelast.

De onder- en de bovenregel zijn voorzien van de nodige uittreuzingen, teneinde de speunen te bevestigen.

De profielen kunnen eventueel breder (max. 100 mm x 40 mm) uitgevoerd worden, om bijvoorbeeld een hogere deurplint of bredere stijlen te bekomen.

4.1.1.2 Isolatie en bekleding

Op beide dagvlakken van het kader worden stroken isolatie (Promatect-H, dikte 20 mm) mechanisch bevestigd met schroeven (asafstand: ca. 250 mm).

De breedte van de isolatiestroken wordt weergegeven in onderstaande tabel:

Plaats	Min. breedte
Randprofiel	Breedte profiel + 24 mm
Tussenprofiel	Breedte profiel + 48 mm

De isolatiestroken worden afgewerkt met afdekkappen uit aluminium (dikte 2 mm) of roestvrij staal (dikte 1 mm), die op de isolatiestroken worden gelijmd met behulp van siliconen.

4.1.1.3 Schuimvormend product

Op de smalle kanten van de deurvleugel(s) wordt rondom een strip schuimvormend product (Palusol, sectie 38 mm x 1,8 mm) in PVC-mantel (sectie 40 mm x 4 mm) aangebracht.

4.1.1.4 Makelaars

Indien de deuren als draaideur worden uitgevoerd, kan één of beide deurvleugels van een dubbele deur van een makelaar worden voorzien. Deze makelaar bestaat uit een aluminium lat (max. dikte 5 mm). Hij wordt aan de stijl bevestigd door middel van schroeven via de binnenzijde van het profiel.

4.1.1.5 Afwerking

De dagvlakken van de deurvleugel(s) kunnen volgende afwerkingen krijgen:

- Een thermische laklaag
- Een anodisatiebehandeling
- Een natlakafwerking
- Een roestvrijstaal afwerking
- Een staalplaat afwerking

4.1.1.6 Beglazing

De deurvleugel wordt door de fabrikant voorzien van één of meerdere boven elkaar geplaatste, rechthoekige of veelhoekige brandwerende beglazingen van onderstaande types:

Type	Minimum dikte
Contraflam N2 - 60	23 mm
Contraflam 60-3	27 mm
Pyrobel 25	25 mm

Deze beglazingen worden geplaatst tussen twee keramische papierstrips (dikte 1 mm a 12 mm in functie van de dikte van de beglazing en de diepte van het profiel). De overblijvende ruimte tussen de beglazing enerzijds en de isolatiestroken en de afdekkappen anderzijds worden afgedicht met siliconen.

De omschreven rechthoek van de beglazingen voldoen aan volgende voorwaarden:

Type	Maximale afmeting (breedte x hoogte)
Contraflam N2 - 60	1.200 mm x 3.000 mm
Contraflam 60-3	1.200 mm x 3.000 mm
Pyrobel 25	1.176 mm x 1.947 mm

De beglazing(en) moeten nochtans omringd zijn door een volle sectie met een minimum breedte van:

	Volle sectie (fig. b)
S ₁ , S ₂ , S ₃	44 mm
S ₄	44 mm
S ₅	40 mm

De beglazing kan desgevallend worden voorzien van opbouwprofielen, bestaande uit aluminiumlatten (max. sectie 100 mm x 5 mm) of aluminiumprofielen (max. sectie 100 mm x 20 mm x 2 mm), bevestigd door middel van siliconen of dubbelzijdige kleefband.

Eventueel kan de beglazing vervangen worden door een vol paneel als volgt gerealiseerd:

- ofwel een vol paneel (totale dikte 37 mm à 39 mm), samengesteld uit Promatect-H platen (dikte 20 mm + 15 mm) met aluminium (dikte 2 mm) of roestvrij stalen (dikte 1 mm) afwerking; dat in de glasopening wordt geplaatst;
- ofwel wordt het kader geheel of gedeeltelijk, d.w.z. tot aan een tussenprofiel langs beide zijden bekleed met een fibersilicaatplaat Promatect-H (dikte 20 mm), die op het kader wordt vastgeschroefd met behulp van zelftappende schroeven (asafstand ca. 250 mm). Indien de hoogte of breedte van deze bekleding groter is dan 700 mm dienen bijkomende tussenstijlen of regels te worden voorzien, zodat de asafstand tussen de rijen schroeven niet groter is dan 625 mm.

De deurvleugel kan eventueel door de fabrikant worden voorzien van dezelfde brandwerende beglazingen van bovenvermelde types met een extra gelaagd glas of met extra luchtspouw en glasblad (geïsoleerde beglazing).

De omschreven rechthoek van de geïsoleerde beglazingen van het type Contraflam 60 N2 ISO voldoen aan volgende voorwaarden:

	Maximale afmeting
Maximale breedte	1.200 mm
Maximale hoogte	Zie figuur 3

De beglazingen moeten echter omringd zijn door dezelfde volle secties als vermeld voor de rechthoekige beglazingen.

Het verschil in glasdikte wordt opgevangen door de dikte van de toegepaste keramische papierstrips.

Indien nodig wordt het kokerprofiel met een diepte van 40 mm vervangen door een kokerprofiel met een diepte tot 60 mm.

4.1.1.7 Brandwerende roosters

Niet van toepassing.

4.1.1.8 Afmetingen

De afmetingen van de deurvleugel in mm, dienen binnen de volgende uiterste waarden te liggen.

De opgegeven dikte is deze van deurvleugels opgebouwd met kokerprofielen met een diepte van 40 mm zonder speciale afwerking en/of sierlijsten.

Afmetingen in mm	Maximum	Minimum
Hoogte	3.150 mm	1.200 mm
Breedte	1.300 mm	500 mm
Dikte	85 - 87 mm	

Voor elke deurvleugel is de verhouding hoogte/breedte groter dan of gelijk aan 1 (één).

Het verschil in breedte tussen de twee deurvleugels van een dubbele deur bedraagt maximaal 600 mm.

4.1.2 Omlijstingen

De omlijstingen kunnen driezijdig (twee stijlen en een bovenregel) of vierzijdig (rondom) worden uitgevoerd, tenzij door reglementaire bepalingen verboden. Indien de omlijstingen vierzijdig worden uitgevoerd wordt de onderregel identiek aan de bovenregel gerealiseerd.

De omlijsting, bestaande uit twee randstijlen en een bovenregel (staalprofielen, min. sectie 20 mm x 40 mm x 3/2 mm), wordt samengelast.

Op beide dagvlakken van het kader worden stroken isolatie (Promatect-H, dikte 20 mm) mechanisch bevestigd met behulp van schroeven.

Breedte van de isolatiestroken = breedte van de profielen + 1 mm of 2 mm (aluminium, respectievelijk roestvrij stalen afwerking):

De isolatiestroken worden afgewerkt met afdekkappen uit aluminium (dikte 2 mm) of roestvrij staal (dikte 1 mm), die op de isolatiestroken worden gelijmd met behulp van siliconen.

Op de smalle kanten van de omlijsting langs de kant van de deurvleugel(s) wordt een strip schuimvormend product (sectie 38 mm x 1,8 mm) in PVC-mantel (sectie 40 mm x 4 mm) aangebracht.

4.1.3 Hang- en sluitwerk

4.1.3.1 Speunen en vloerveren

- Speunen:
 - Dorma BTS 8062
- Vloerveren / deursluiters:
 - Dorma BTS 80
- De deuren kunnen eventueel uitgevoerd worden als éénrichtingdraaiend. Hiertoe wordt langs de slotzijde in de bovenregel van de deurvleugel en van de omlijsting een cilindervormige aanslagnok (∅ 20 mm) geschroefd. In dit geval kan de vloerveer vervangen worden door een taatslager Dorma BTS 7471, 7475 of 8560 en wordt (worden) de deurvleugel(s) voorzien van een vergrendeling.

4.1.3.2 Sluitwerk

- Handgrepen:

Model en materiaal naar keuze met doorgaande draadstangen met een maximale diameter M12.

- Vingerplaten of rozetten:

Model naar keuze.

- Sloten

• Inbouwsloten:

De toegelaten sloten zijn sloten met Euro-profielcilinder met onderstaande afmetingen.

Maximale afmetingen van de slotkast:

- o hoogte: 350 mm
- o breedte: 25 mm
- o diepte: 85 mm.

Maximale afmetingen van de voorplaat van het slot:

- o hoogte: 400 mm
- o breedte: 32 mm
- o dikte: 4 mm.

De afmetingen van de uitsparing in de smalle kant van de deurvlleugel dienen aan de afmetingen van de slotkast te worden aangepast:

- o hoogte: hoogte van de slotkast + max. 5 mm
- o breedte: breedte van de slotkast + max. 5 mm

De breedte en de hoogte van de uitsparing mogen in geen enkel geval deze van de voorplaat overschrijden.

Het profiel van het kader langs de slotzijde dient eventueel te worden verbreed, zodat de slotkast zich volledig in het profiel bevindt.

De sloten kunnen voorzien zijn van een stalen krukstaaf met afmetingen van 8 mm x 8 mm of 9 mm x 9 mm.

Het slot wordt op de smalle kant van de deurvlleugel bevestigd met behulp van schroeven.

Elektrische sloten zijn eveneens toegelaten voor zover de afmetingen voldoen aan bovenstaande beschrijving.

Indien de deuren van een inbouwslot zijn voorzien, worden deze steeds geleverd met ingebouwd slot.

• Opbouwsloten:

Model naar keuze met Euro-profielcilinder voor zover de doorgaande openingen in de deurvlleugel zijn beperkt tot de opening voor de krukstaaf en de slotcilinder.

De sloten kunnen voorzien zijn van een stalen krukstaaf met afmetingen van 8 mm x 8 mm of 9 mm x 9 mm.

De opbouwsloten worden op het dagvlak van de deurvlleugel bevestigd met schroeven die tot in het metalen kader van de deurvlleugel worden geschroefd. Ze mogen eveneens worden bevestigd met doorgaande schroeven met een maximale diameter van 8 mm op voorwaarde dat deze schroeven eveneens door het kader gaan.

- Grendels

De vaste deurvlleugel van een dubbele deur kan worden voorzien van een dubbelwerkende grendel met bedieningsstangen met een maximale diameter van 10 mm.

De afmetingen van de bedieningskast en de voorplaat van de grendel, evenals de plaatsing ervan dienen te voldoen aan de maatvoering voorzien voor inbouwsloten.

De bedieningsstangen bevinden zich in het buisprofiel van het kader.

4.1.3.3 Toebehoren

Alle hierboven beschreven deurvlleugels mogen voorzien zijn van de volgende toebehoren, behalve door reglementaire bepalingen verboden:

- Automatische deursluiser in geval van brand, met of zonder mechanisme om de deur in open stand te houden,
- Een dubbele, (in geval van brand) zelfsluitende deur, voorzien van een makelaar, dient te worden uitgerust met een sluitvolgorderegelbaar,
- aluminium of inox opgelijmde platen en/of vingerplaten,
- opbouwmagneetvergrendeling,
- opbouwdeurgrendels.

4.2 Enkele en dubbele zwaaideuren met boven- en/of zijpanelen

De deurvlleugels en de omlijstingen van de deuren voorzien van boven- en/of zijpanelen zijn opgebouwd zoals beschreven in § 4.1.1.

De boven- of zijpanelen kunnen als volgt worden uitgevoerd:

- als afzonderlijk kader dat op werf aan de deuromlijsting wordt bevestigd door middel van bouten M8 (asafstand 400 mm)
- of als één gelast geheel bestaande uit de omlijsting en de zij- en bovenpanelen.

4.2.1 Bovenpaneel

4.2.1.1 Samenstelling

Het kader van het bovenpaneel (twee randstijlen, een onder- en bovenregel en eventuele tussenregels of stijlen), wordt samengelast uit stalen buisprofielen.

De minimumsecties van de buisprofielen bedragen:

- randstijlen: 40 mm x 40 mm x 3 mm;
- bovenregel: 20 mm x 40 mm x 3 mm
- onderregel: 20 mm x 40 mm x 3 mm (afzonderlijk kader) of 40 mm x 40 mm x 3 mm (één geheel)
- tussenregel: 20 mm x 40 mm x 3 mm
- tussenstijl: 20 mm x 40 mm x 3 mm

De profielen kunnen eventueel breder (max. 120 mm x 40 mm) uitgevoerd worden.

Op beide dagvlakken van het kader worden stroken isolatie (Promatect-H, dikte 20 mm) mechanisch bevestigd met zelftappende schroeven (asafstand ca. 250 mm).

Breedte van de isolatiestroken = breedte van het (de) profiel(en) + 24 mm (aansluiting met muur), 31 mm (aansluiting met deurvlleugel) of 48 mm (tussenstijlen of regels).

De isolatiestroken worden afgewerkt met afdekkappen uit aluminium (dikte 2 mm) of roestvrij staal (dikte 1mm), die op de isolatiestroken worden gelijmd met behulp van siliconen.

Het bovenpaneel wordt voorzien van één of meerdere brandwerende beglazingen of volle panelen zoals beschreven in § 4.1.1.6.

De minimum breedte van de volle sectie rond de beglazing(en):

	Volle sectie (fig. b)
S ₆ , S ₈	40 mm
S ₇	20 mm
S ₉	44 mm

4.2.1.2 Afmetingen

De maximaal toegelaten afmetingen van elke beglazing worden gegeven in onderstaande tabel:

	Maximale afmetingen
Contraflam N2 - 60	Zie figuur 2 of 3
Contraflam 60-3	Zie figuur 2 of 3
Pyrobel 25	Zie figuur 5

4.2.2 Zijpanelen

4.2.2.1 Samenstelling

Zie § 4.2.1.1.

4.2.2.2 Afmetingen

Zie § 4.2.1.2.

4.3 Enkele en dubbele draaideur met of zonder boven- en/of zijpanelen in lichte scheidingswanden

In onderstaande paragraaf wordt een beschrijving gegeven van de lichte scheidingswanden waarin de hierboven beschreven deurelementen kunnen geplaatst worden. De lichte scheidingswanden vallen niet onder deze technische goedkeuring met certificaat.

De brandweerstand van de hieronder beschreven wanden dient door een afzonderlijk beproevingsverslag of certificaat te worden aangetoond.

4.3.1 Enkele en dubbele draaideuren met of zonder boven- en/of zijpanelen in scheidingswanden op basis van gipskartonplaten.

4.3.1.1 De scheidingswand

De scheidingswand bestaat uit een metalen raamwerk, aan beide zijden bekleed met twee lagen vezelversterkte gipskartonplaten, al dan niet inwendig geïsoleerd met minerale wol.

4.3.1.1.1 Het metalen raamwerk

Het metalen raamwerk uit Metal Stud-profielen bestaat uit twee horizontale randprofielen, twee randstijlen en tussenstijlen.

De bovenste en onderste dwarsregel bestaan uit een verzinkt stalen U-profiel (type MSH 50 of hoger) met een minimale sectie van 40 x 50 x 40 x 0,6 mm. De rand- en tussenstijlen bestaan uit verzinkt stalen C-profielen (type: MSV 50 of hoger) met een minimale sectie van 6 x 48 x 48,8 x 51 x 6 x 0,6 mm.

De randprofielen worden om de 800 mm aan de muur bevestigd met behulp van schroeven en bijbehorende PVC-pluggen. Tussen de randprofielen en de muur worden twee soepele isolatiebanden (handelsnaam: PE/30) met een initiële sectie van 30 mm x 6 mm of een strook rotswol samengedrukt.

De tussenstijlen worden met een maximale asafstand van 600 mm tussen de dwarsregels geklemd.

Langs beide zijden van de deuropening worden twee verticale stijlen (C-profielen, type: MSV 50 of hoger, minimale sectie: 6 x 48 x 48,8 x 51 x 6 x 0,6 mm) aangebracht. Bovenaan en eventueel onderaan de deuropening wordt een dwarsregel (C-profielen, type: MSV 50 of hoger, minimale sectie: 6 x 48 x 48,8 x 51 x 6 x 0,6 mm) aangebracht. In deze profielen wordt een houten keper (sectie: 45 mm x 45 mm) aangebracht voor de bevestiging van de omlijsting van het deurgeheel.

4.3.1.1.2 De wandpanelen

Beide zijden van het raamwerk worden bekleed met twee lagen vezelversterkte gipskartonplaten (dikte 2 x 12,5 mm). De eerste laag gipskartonplaten worden om de 500 mm à 600 mm aan de stijlen geschroefd met behulp van zelftappende schroeven met een lengte van 25 mm. De tweede laag gipskartonplaten worden om de 200 mm à 250 mm aan de stijlen geschroefd met behulp van zelftappende schroeven met een lengte van 35 mm. De platen van beide lagen worden met verspringende voegen aangebracht.

De smalle kanten van de opening in de wand, voorzien voor de plaatsing van het deurgeheel, worden eveneens voorzien van twee lagen vezelversterkte gipskartonplaten (dikte 2 x 12,5 mm).

De voegen tussen de gipskartonplaten van de buitenste laag en tussen de gipskartonplaten en de muur worden afgewerkt met voegband en voeggips. De schroefkoppen worden eveneens afgewerkt met hetzelfde voeggips.

4.3.1.1.3 De isolatie

De ruimte tussen de gipskartonplaten kan eventueel worden opgevuld met glas- of rotswol.

4.3.1.2 Deurgeheel

In deze lichte scheidingswanden zijn enkele en dubbele deuren met of zonder boven- en/of zijpanelen toegelaten.

4.3.1.2.1 De deurleugel

De constructie van de deurleugel is identiek aan deze beschreven in § 4.1.1.

4.3.1.2.2 De boven- en/of zijpanelen

De constructie van het bovenpaneel is identiek aan deze beschreven in § 4.2.1.

De constructie van het/de zijpane(e)l(en) is identiek aan deze beschreven in § 4.2.2.

4.3.1.2.3 De omlijsting

De constructie van de omlijsting is identiek aan deze beschreven in § 4.1.2.

4.3.1.2.4 Hang- en sluitwerk en toebehoren

Het hang- en sluitwerk is identiek aan dit beschreven in § 4.1.3.1 en § 4.1.3.2. Het toegelaten toebehoren wordt beschreven in § 4.1.3.3.

4.4 Deurgehelen geplaatst in beglaasde wanden

In onderstaande paragraaf wordt een beschrijving gegeven van de beglaasde wanden waarin de hierboven beschreven deurelementen kunnen geplaatst worden. De beglaasde wanden vallen niet onder deze technische goedkeuring met certificaat.

De brandweerstand van de hieronder beschreven wanden dient door een afzonderlijk beproevingsverslag of certificaat te worden aangetoond.

4.4.1 Deurgehelen geplaatst in een beglaasde wand met Contraflam 60 N2 of Contraflam 60-3 beglazingen

De beglaasde wand is op dezelfde manier opgebouwd als de boven- of zijpanelen

In deze wanden kunnen enkele of dubbele deuren met of zonder boven- en/of zijpanelen worden geplaatst.

Maximale afmetingen van de beglazingen: zie § 4.2.1.2.

4.4.1.1 Naast elkaar geplaatste modules

4.4.1.1.1 Modules met een maximale hoogte van 3300 mm

De maximale breedte van elke module bedraagt 3100 mm.

De verschillende modules wordt telkens aan elkaar bevestigd met behulp van bouten M8 (asafstand ca. 400 mm).

4.4.1.1.2 Modules met een maximale hoogte van 5000 mm

De maximale breedte van elke module bedraagt 3100 mm

Tussen twee modules wordt een verticaal koppel/verstevigingsprofiel geplaatst over de volledige hoogte. Het verstevigingsprofiel is op dezelfde wijze als de omlijsting bekleed. De modules naast het verstevigingsprofiel worden aan dit profiel bevestigd met behulp van bouten M8 (asafstand ca. 400 mm)

4.4.1.2 Boven elkaar geplaatste modules

4.4.1.2.1 Modules met een maximale breedte van 3100 mm

De maximale hoogte van elke module bedraagt 3300 mm.

De verschillende modules wordt telkens aan elkaar bevestigd met behulp van bouten M8 (asafstand ca. 400 mm).

4.4.1.2.2 Modules met een maximale breedte van 5000 mm

De maximale hoogte van elke module bedraagt 3300 mm.

Tussen twee modules wordt een verticaal koppel/verstevigingsprofiel geplaatst over de volledige hoogte. Het verstevigingsprofiel is op dezelfde wijze als de omlijsting bekleed. De modules naast het verstevigingsprofiel worden aan dit profiel bevestigd met behulp van bouten M8 (asafstand ca. 400 mm).

4.4.2 Deurgehelen geplaatst in een beglaasde wand met Swissflam 60/N2 Structure beglazingen

De beglaasde wand is op dezelfde manier opgebouwd als de boven- of zijpanelen.

In deze wanden kunnen enkele of dubbele deuren met of zonder boven- en/of zijpanelen worden geplaatst.

De beglazingen mogen uitsluitend naast elkaar worden geplaatst. Boven elkaar geplaatste beglazingen zijn niet toegelaten.

De maximaal toegelaten afmetingen van elke beglazing worden gegeven in onderstaande tabel:

	Maximale afmeting
Maximale hoogte	2950 mm
Maximale breedte	1400 mm

De verticale voegen tussen de beglazingen worden uitgevoerd met behulp van twee stroken keramisch papier Kerafix Blahpapier (sectie 2 mm x 17 mm), aangebracht in de voeg tussen de beglazingen, langs beide zijden afgedicht met siliconen van het type Kerafix Silicone Brandschutzsilicon.

4.4.3 Deurgehelen geplaatst in een beglaasde wand met Contraflam 60/N2 Structure beglazingen

De beglaasde wand is op dezelfde manier opgebouwd als de boven- of zijpanelen.

In deze wanden kunnen enkele of dubbele deuren met of zonder boven- en/of zijpanelen worden geplaatst.

De beglazingen mogen uitsluitend naast elkaar worden geplaatst. Boven elkaar geplaatste beglazingen zijn niet toegelaten.

De maximaal toegelaten afmetingen van elke beglazing worden gegeven in onderstaande tabel:

Dikte 28 mm	
Maximale hoogte	3000 mm
Maximale breedte	1500 mm
Dikte 33 mm	
Maximale hoogte	3750 mm
Maximale breedte	1250 mm

De verticale voegen tussen de beglazingen worden uitgevoerd met behulp van een strook schuimvormend product Palusol "Alu" (sectie 2 mm x 17 mm, oorsprong: Vetrotech), aangebracht in de voeg tussen de beglazingen, langs beide zijden afgedicht met siliconen van het type Dowsil 895 (oorsprong: Dow Corning).

4.4.4 Deurgehelen geplaatst in een beglaasde wand met Promat Systemglas 60 beglazingen

De beglaasde wand is op dezelfde manier opgebouwd als de boven- of zijpanelen.

In deze wanden kunnen enkele of dubbele deuren met of zonder boven- en/of zijpanelen worden geplaatst.

De beglazingen mogen uitsluitend naast elkaar worden geplaatst. Boven elkaar geplaatste beglazingen zijn niet toegelaten.

De maximaal toegelaten afmetingen van elke beglazing worden gegeven in onderstaande tabel:

	Maximale afmeting
Maximale hoogte	2900 mm
Maximale breedte	1400 mm

De verticale voegen tussen de beglazingen worden opgevuld met siliconen van het type Promat-Systemglas Silicone.

5 Vervaardiging

De deurvleugels en de omlijstingen worden vervaardigd in de productiecentra die aan het bureau zijn meegedeeld en die zijn vermeld in de controleovereenkomst afgesloten met ANPI, en worden gemerkt zoals beschreven in § 2.2.

De levering omvat de omlijstingen, deurvleugels, vaste delen, beglazingen, toebehoren, bevestigings- en afwerkingsmateriaal.

6 Plaatsing

De deuren dienen opgeslagen, behandeld en geplaatst te worden zoals voorzien in STS 53 voor gewone binnendeuren, rekening houdend met onderstaande plaatsingsvoorschriften.

De plaatsing van de deuren in muren in metselwerk, beton of cellenbeton dient te worden uitgevoerd overeenkomstig de voorschriften van onderstaande paragrafen. De plaatsing van de deuren in lichte scheidingswanden dient te worden uitgevoerd zoals beschreven in de paragraaf van de betreffende scheidingswand.

Voor beide gevallen dienen de spelingen voorgeschreven in § 6.4 te worden gerespecteerd.

6.1 De muuropening

De afmetingen van de muuropening worden zo bepaald dat de deuren kunnen worden geplaatst zoals beschreven in deze paragraaf.

De zijkanten van de muuropening zijn effen.

De vlakheid van de vloer moet de beweging van de deur toelaten met de in § 6.4 voorgeschreven speling.

6.2 Plaatsing van de omlijsting, zij- en bovenpanelen

6.2.1 Enkele of dubbele deur

De omlijstingen zijn conform met § 4.1.2.

- Zij worden in muren uit beton, metselwerk of cellenbeton, met een minimale dikte van 90 mm, geplaatst.
- Wanneer verschillende deuren in serie geplaatst worden, dienen zij onderling gescheiden te zijn door een penant die dezelfde eigenschappen en dezelfde stabiliteit heeft als de wand waarin zij geplaatst worden.
- De omlijsting wordt haaks en loodrecht geplaatst.
- Tussen de omlijsting en de muur moet een speling van 10 mm à 30 mm worden voorzien.
- De omlijsting is om de 600 mm aan de muur bevestigd met schroeven en bijhorende pluggen.
- De ruimte tussen de muur en de omlijsting wordt opgevuld met keramische wol of rotswol.
- De voeg wordt afgewerkt met behulp van een aluminium of roestvrij stalen afdekprofiel of met behulp van siliconen.

6.2.2 Enkele of dubbele deur met zij- en/of bovenpanelen

Het randkader wordt aan de muur bevestigd zoals beschreven in § 6.2.1.

6.2.3 Modulaire deurconstructies

6.2.3.1 Naast elkaar geplaatste modules

De modules worden onderling aan elkaar bevestigd met behulp van bouten M8 (asafstand ca. 400 mm).

De uiterste verticale randen en de boven- en onderzijde van alle modules worden bevestigd zoals beschreven in § 6.2.1.

6.2.3.2 Boven elkaar geplaatste modules

De modules worden onderling aan elkaar bevestigd met behulp van bouten M8 (asafstand ca. 400 mm).

De uiterste boven- en onderzijde en de verticale randen van alle modules worden bevestigd zoals beschreven in § 6.2.1.

6.3 Plaatsing van de deurvleugel

Het BENOR/ATG-merk bevindt zich op de bovenste helft van de smalle kant van de deurvleugel langs de speunzijde.

Insnijden, uitsnijden, doorboren, inkorten of versmallen, verhogen en verbreden van de deurvleugel door de plaatser zijn niet toegelaten.

Elke andere onvermijdelijke aanpassing moet door de fabrikant uitgevoerd worden conform de voorschriften van onderhavige goedkeuring.

De zwaaideuren worden altijd zelfsluitend uitgevoerd. In principe worden de draaideuren eveneens zelfsluitend uitgevoerd. In deze gevallen is het gebruik van een slot facultatief.

Indien de deuren niet zelfsluitend zijn uitgevoerd dient de dienstvleugel te worden voorzien van een slot met (getemperd) stalen, roestvrij stalen of messing dagschoot en eventueel nachtschoot. De halfvaste deurvleugel van een dubbele deur dient te worden voorzien van een grendel.

Indien zelfsluitende draaideuren van een makelaar worden voorzien is het gebruik van een sluitvolgorderegeling verplicht.

6.3.1 Speunen en vloerveren

Toegelaten speunen en vloerveren: zie § 4.1.3.1.

6.3.2 Sluitwerk

Toegelaten slottypes: zie § 4.1.3.2.

Het slot wordt steeds geplaatst geleverd door de fabrikant.

Toegelaten trekkers: zie § 4.1.3.2.

6.3.3 Toebehoren

Toegelaten toebehoren: zie § 4.1.3.3.

Alle toebehoren worden op de deurvleugel bevestigd met schroeven die tot in het metalen kader van de deurvleugel worden geschroefd.

6.4 Speling

De maximaal toegelaten spelingen worden gegeven in onderstaande tabel.

De maximaal toegelaten speling tussen de deurvleugel(s) en de vloer dient bij de deur in gesloten toestand over de volledige dikte van de deurvleugel te worden gerespecteerd.

Teneinde na plaatsing het slepen van de deurvleugel op de vloer te voorkomen, dient de afwerking van de vloer te worden uitgevoerd, rekening houdend met de draairichting, aangeduid op de plannen, zodat de maximaal toegelaten speling, zoals beschreven in onderstaande tabel kan gerespecteerd worden.

Hier toe mag de vloer in de zwaai van de deur slechts beperkt oplopen.

Deze dient door de bedrijven verantwoordelijk voor de nivellering van de vloer zodanig uitgevoerd te worden dat het maximaal verschil tussen het laagste punt van de vloer onder de deur in gesloten toestand (zone 1 in fig. 4) en het hoogste punt in de zwaai van de deur (zone 2 in fig. 4), niet groter is dan de maximaal toegelaten speling tussen de deurvleugel en de vloer, verminderd met 2 mm.

Maximaal toegelaten spelingen (mm)	
Tussen deurvleugel en omlijsting	9
Tussen deurvleugels van een dubbele deur	9
Tussen deurvleugel en vloer	10

De vloerbekleding dient hard en vlak te zijn, zoals tegels, parket, beton of linoleum.

De spelingen worden gemeten met een kaliber met een breedte van 10 mm.

7 Prestaties

De prestaties van de hiervoor beschreven deuren werden vastgesteld op basis van de volgende normen.

7.1 Weerstand tegen brand

NBN 713.020 "Weerstand tegen brand van bouwelementen", uitgave 1968 en add. 1 uitg. 1982 – Rf ½ h.

7.2 Prestaties volgens STS 53.1 "Deuren"

De hierna opgegeven classificaties zijn diegene conform de technische specificaties STS 53.1 "Deuren", editie 2006.

7.2.1 Dimensionele eisen

7.2.1.1 Afwijkingen op de afmetingen en de haaksheid

Volgens NBN EN 951 en NBN EN 1529: nvt

7.2.1.2 Vlakheidsafwijkingen

Volgens NBN EN 952 en NBN EN 1530: nvt

7.2.2 Functionele eisen

7.2.2.1 Weerstand tegen verticale hoekbelasting

Volgens NBN EN 947 en NBN EN 1192: voor deze proef voldoet de deur aan de eisen voor klasse 2

7.2.2.2 Weerstand tegen vervormingen door torsie

Volgens NBN EN 948 en NBN EN 1192: voor deze proef voldoet de deur aan de eisen voor klasse 2

7.2.2.3 Weerstand tegen schokken van zachte en zware voorwerpen

Volgens NBN EN 949 en NBN EN 1192: voor deze proef voldoet de deur aan de eisen voor klasse 3

7.2.2.4 Weerstand tegen schokken van harde voorwerpen

Volgens NBN EN 950 en NBN EN 1192: voor deze proef voldoet de deur aan de eisen voor klasse 4

7.2.2.5 Weerstand tegen herhaald openen-sluiten

Volgens NBN EN 1191 en NBN EN 12400: klasse 3 (20.000 cycli)

7.3 Besluit

Houten zwaai-deuren Rf 1 h		
Prestatie	Klasse STS 53.1	EN-normen
Brandweerstand	Rf 1 h	
Afmetingen en haaksheid	D1	nvt
Vlakheid	V2	nvt
Gebruiksfrequentie	40 000 cycli	3
Mechanische weerstand	M2	2
(*):	maximale afmetingen: 2,00 m x 0,90 m. Voor deuren met grotere afmetingen dient deze klassering te worden aangetoond door proeven.	

8 Voorwaarden

- De Technische Goedkeuring heeft uitsluitend betrekking op het product vermeld op de voorpagina van deze Technische Goedkeuring.
- Enkel de Goedkeuringshouder en desgevallend de Verdelers kunnen aanspraak maken op de Technische Goedkeuring.
- De Goedkeuringshouder en desgevallend de Verdelers mogen geen gebruik maken van de naam en het logo van de BUtgb, het ATG-merk, de Technische Goedkeuring of het goedkeuringsnummer, voor productbeoordelingen die niet in overeenstemming zijn met de Technische Goedkeuring of voor een product, kit of systeem alsook de eigenschappen of kenmerken ervan, die niet het voorwerp uitmaken van de Technische Goedkeuring.
- Informatie die door de Goedkeuringshouder, de Verdelers of een erkende aannemer, of hun vertegenwoordigers, op welke wijze dan ook, ter beschikking wordt gesteld van (potentiële) gebruikers (bv. bouwheren, aannemers, architecten, voorschrijvers, ontwerpers, ...) van het product, die het voorwerp zijn van de Technische Goedkeuring, mag niet onvolledig of in strijd zijn met de inhoud van de Technische Goedkeuring, noch met informatie waarnaar in de Technische Goedkeuring wordt verwezen.
- De Goedkeuringshouder is steeds verplicht tijdig eventuele aanpassingen aan de grondstoffen en producten, de verwerkingsrichtlijnen, het productie- en verwerkingsproces en/of de uitrusting, voorafgaandelijk aan de BUtgb, de Goedkeurings- en de Certificatieoperator bekend te maken. Afhankelijk van de meegedeelde informatie kunnen de BUtgb, de Goedkeurings- en de Certificatieoperator oordelen dat de Technische Goedkeuring al dan niet moet worden aangepast.
- De Technische Goedkeuring kwam tot stand op basis van de beschikbare technische en wetenschappelijke kennis en informatie, aangevuld door informatie ter beschikking gesteld door de aanvrager en vervolledigd door een goedkeuringsonderzoek dat rekening houdt met het specifieke karakter van het product. Niettemin blijven de gebruikers verantwoordelijk voor de selectie van het product, zoals beschreven in de Technische Goedkeuring, voor de specifieke door de gebruiker beoogde toepassing.
- Verwijzingen naar de Technische Goedkeuring dienen te gebeuren aan de hand van de ATG-aanwijzer (ATG 2209) en de geldigheidstermijn.
- De BUtgb, de Goedkeuringsoperator en de Certificatieoperator kunnen niet aansprakelijk worden gesteld voor enige schade of nadelig gevolg veroorzaakt aan derden (o.m. de gebruiker) ingevolge het niet nakomen door de Goedkeuringshouder of de Verdelers van de bepalingen van dit artikel.

9 Figuren

Figuur 1: Type configuraties

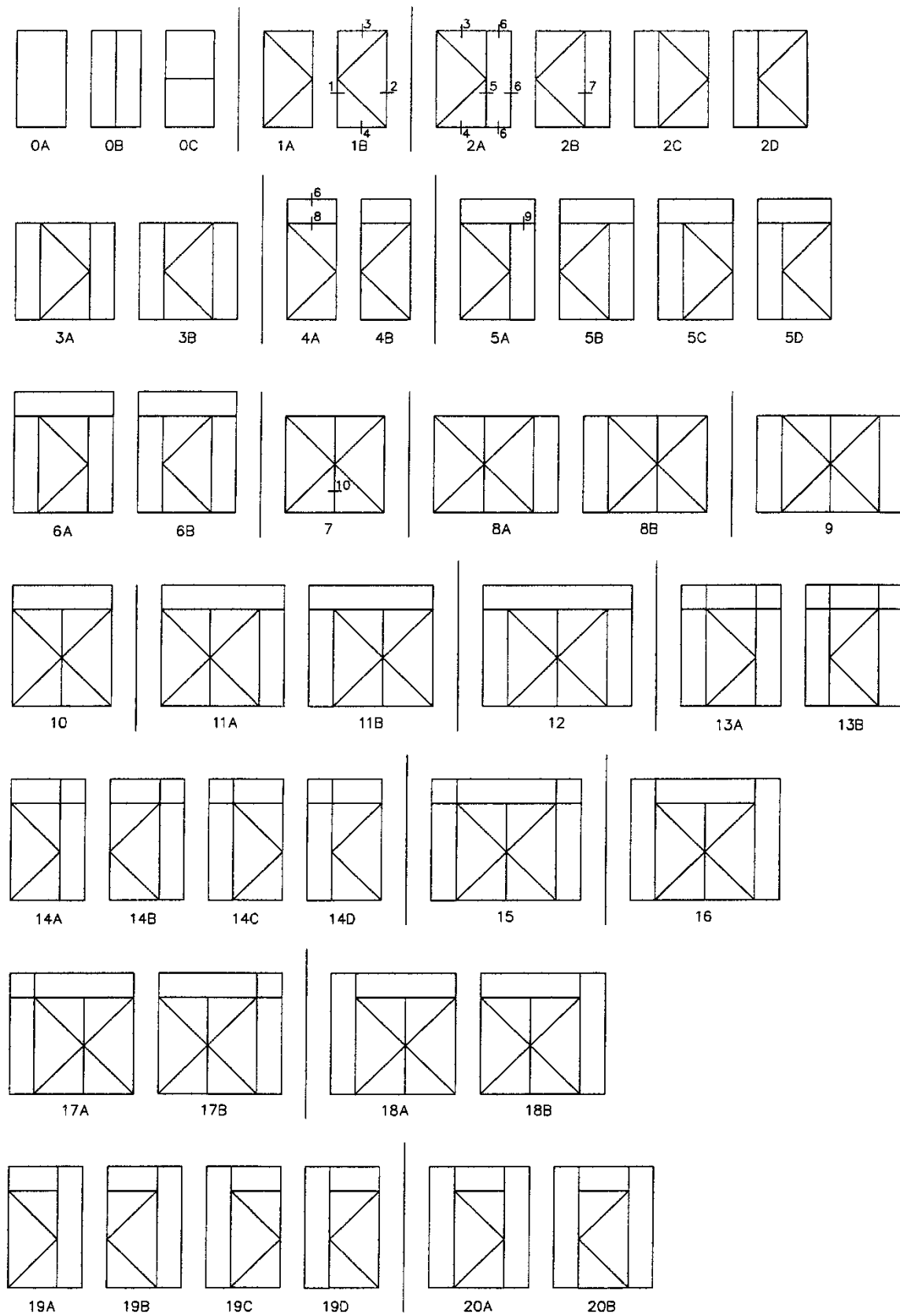

Sneede 1 en 2: Aansluitingen deurvleugel - muur (zijkant)

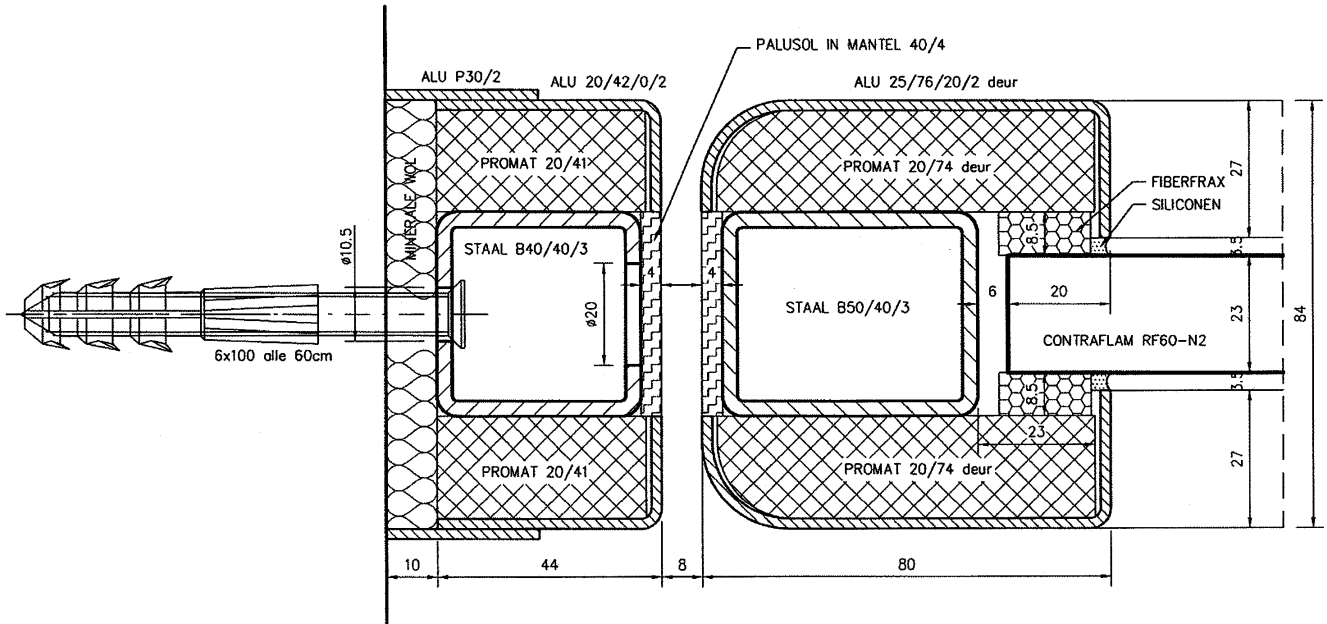

Sneede 1 en 2: Aansluitingen deurvleugel - muur (zijkant)

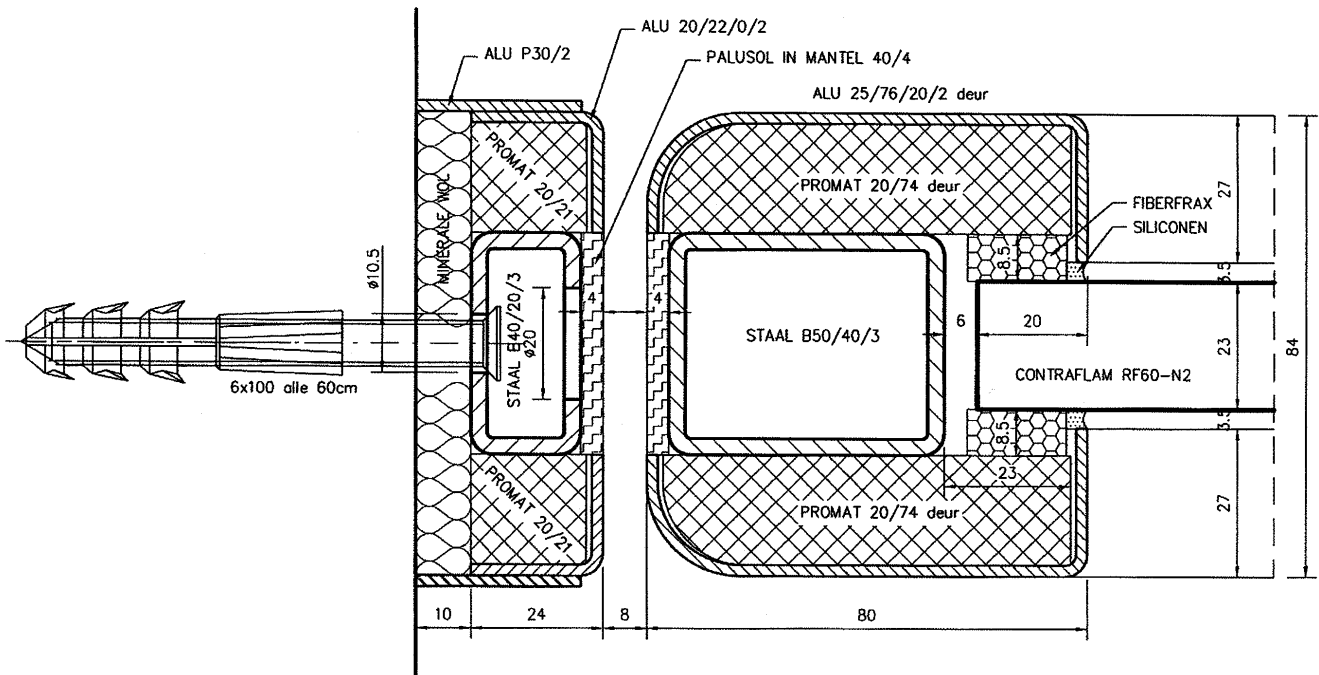

Sneede 1 en 2: Aansluitingen deurvleugel – muur (zijkant)

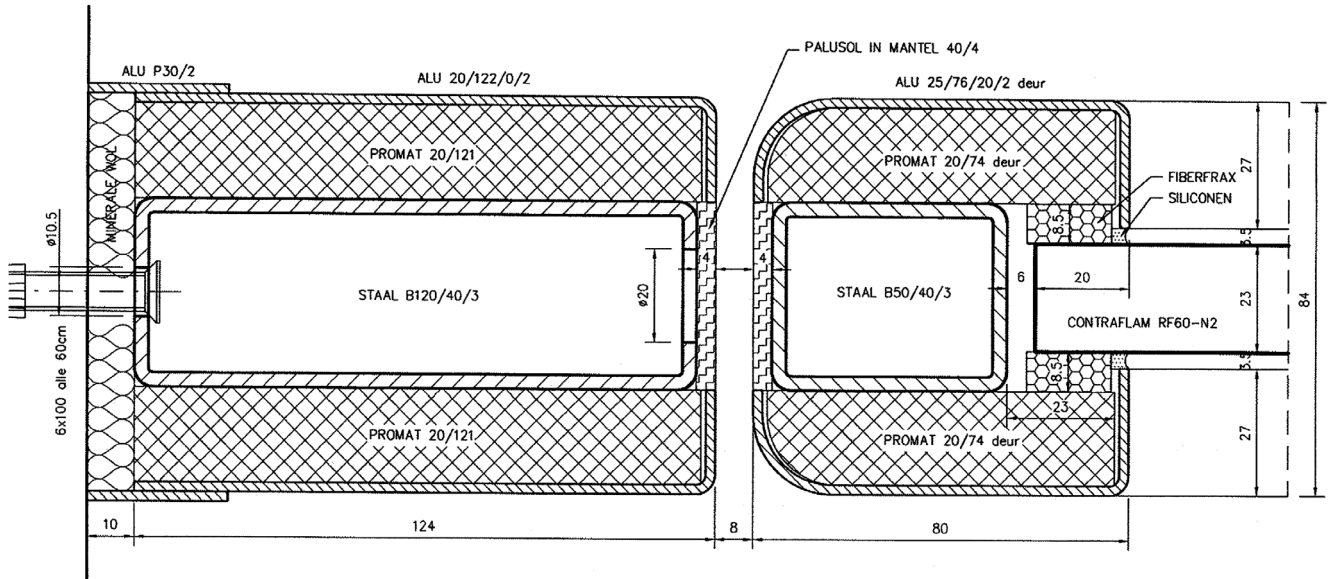

Sneede 1 en 2: Aansluitingen deurvleugel – muur (zijkant)

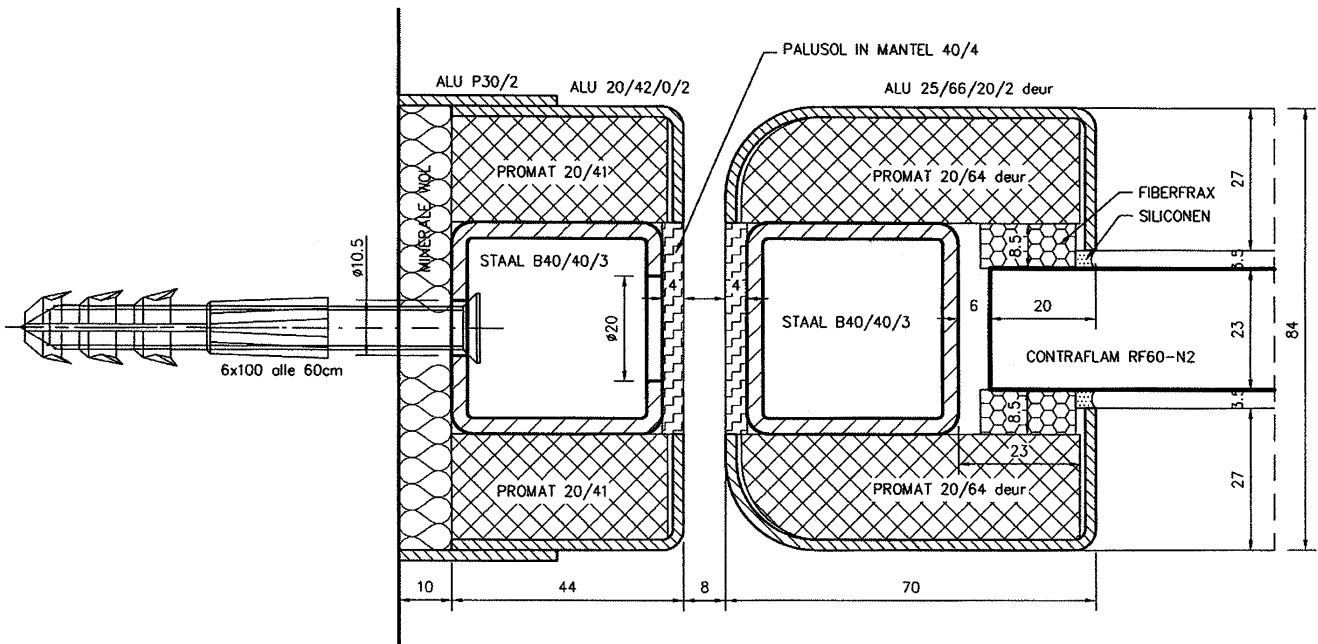

Snede 3: Aansluitingen deurvleugel – muur (bovenkant deurvleugel)

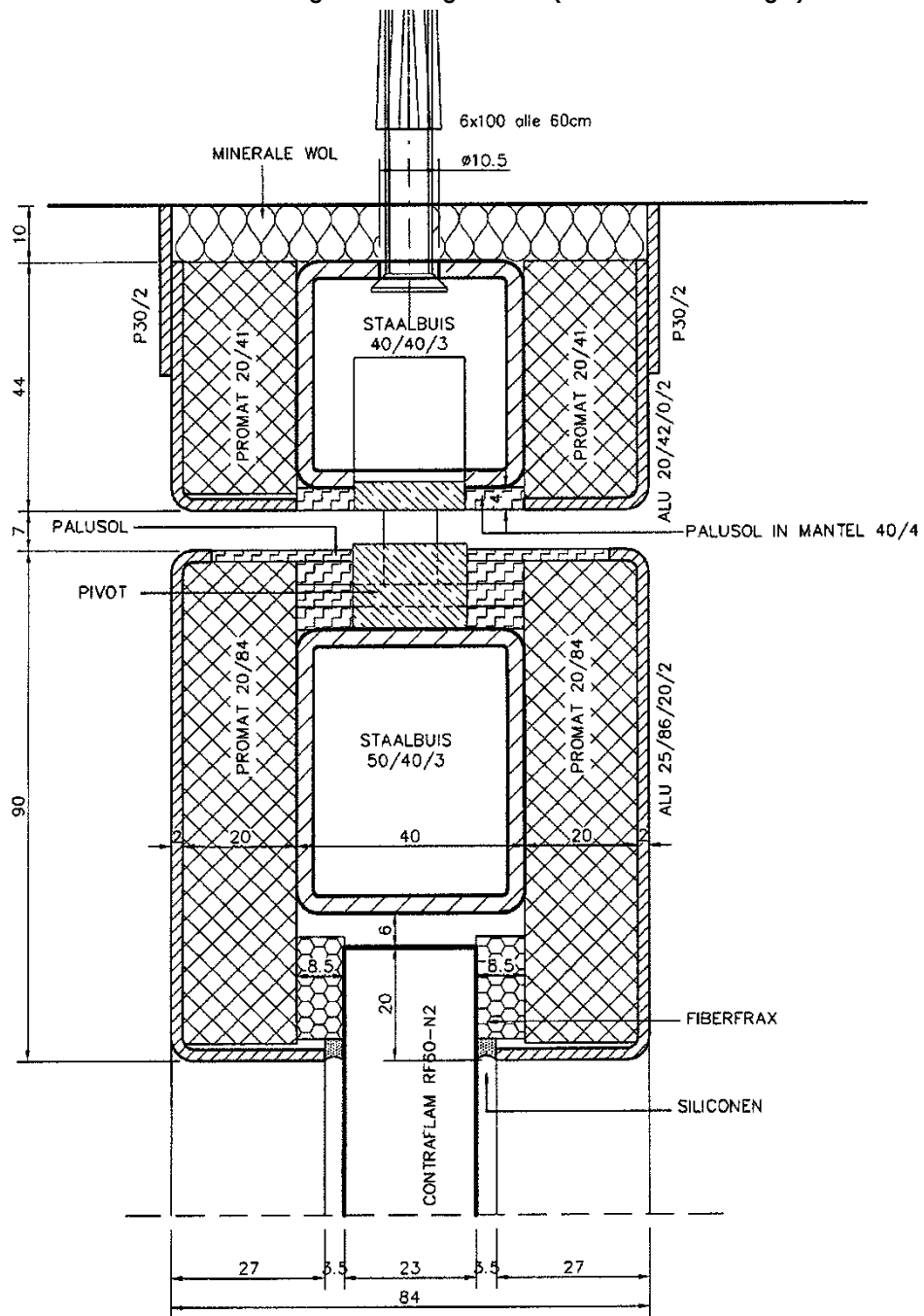

Snede 3: Aansluitingen deurvleugel – muur (bovenkant deurvleugel)

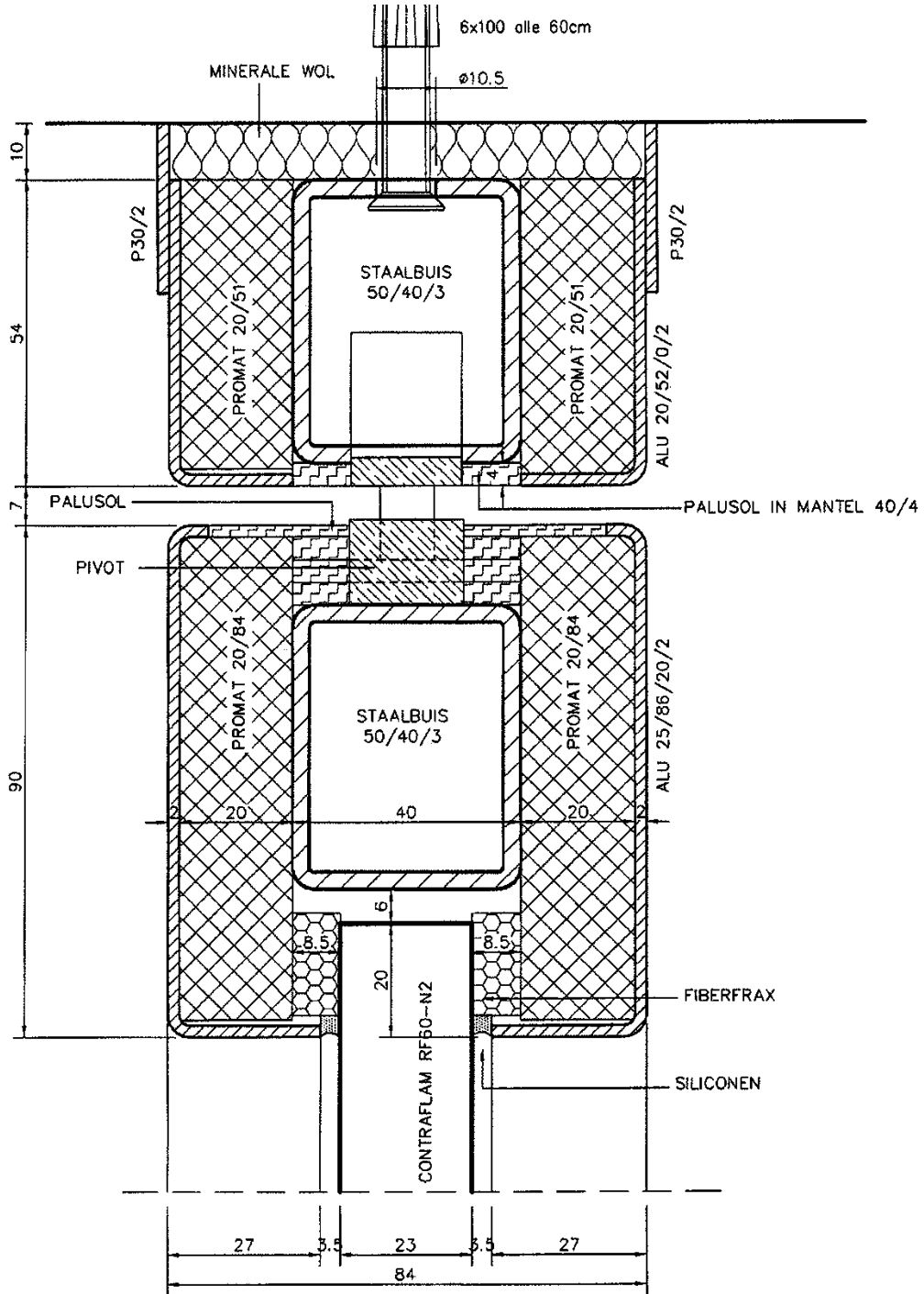

Snede 3: Aansluitingen deurvleugel – muur (bovenkant deurvleugel)
 Vaszetting enkele richting

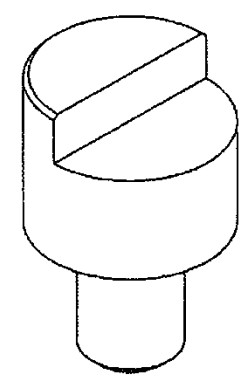
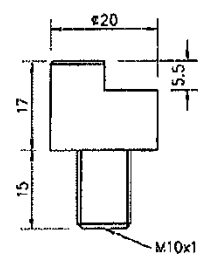
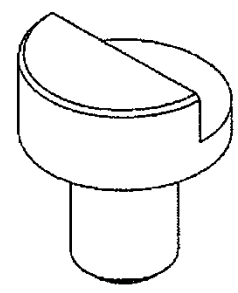
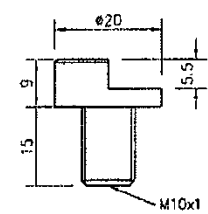
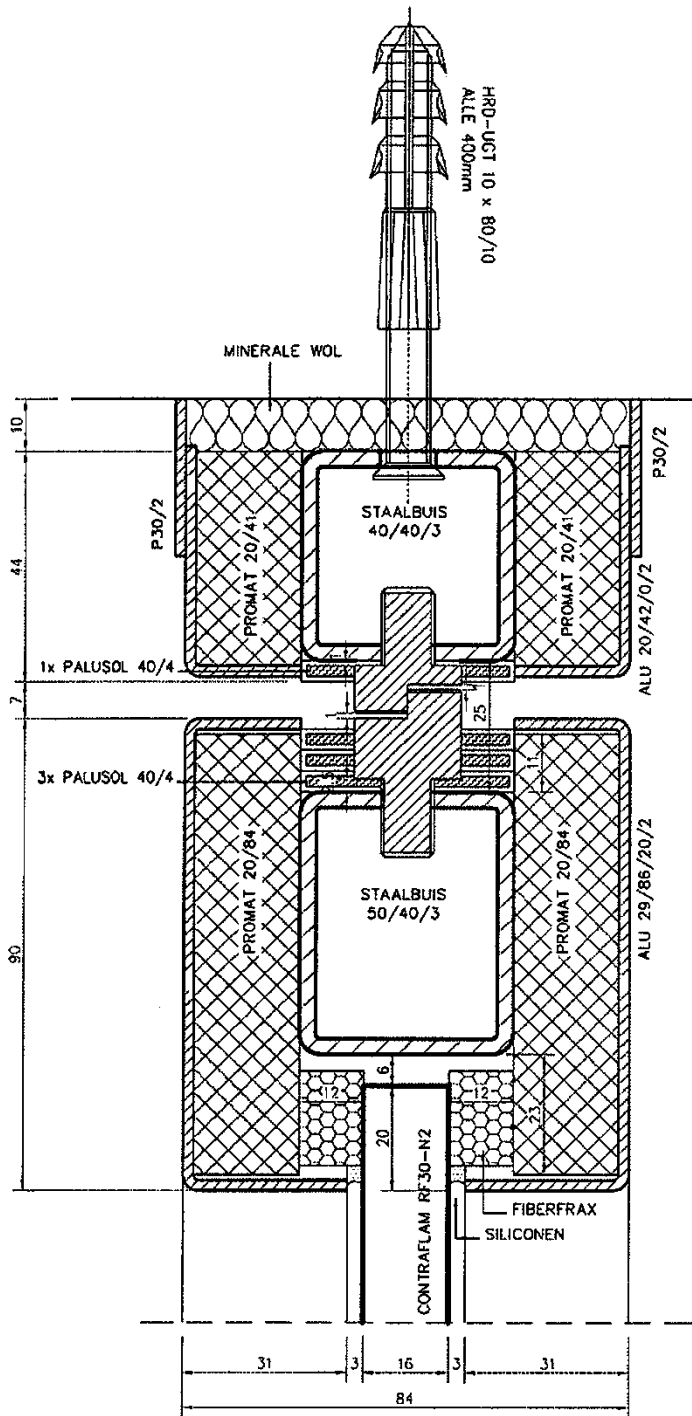

Snedede 4: Aansluitingen deurvleugel - vloer

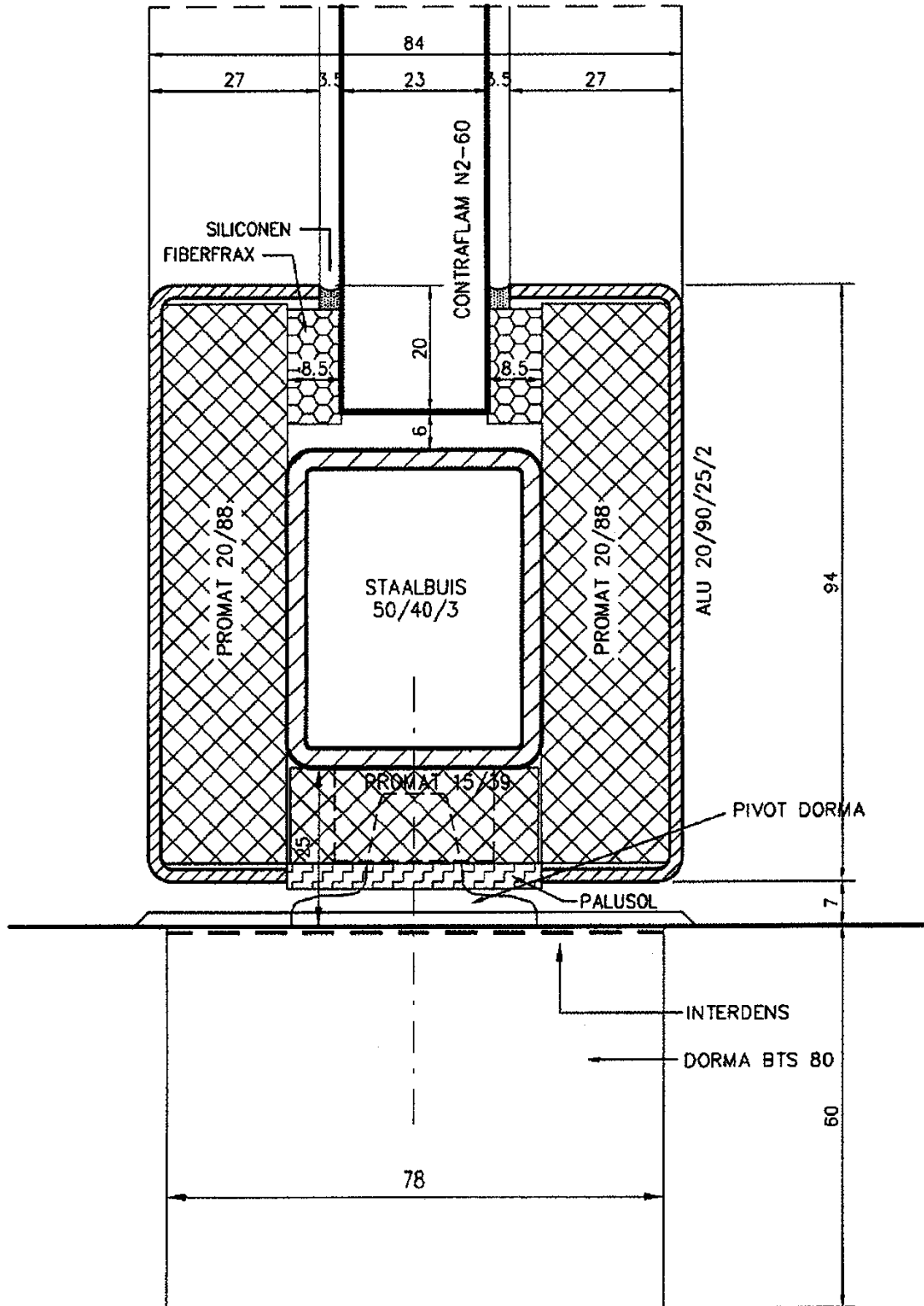

Snedede 4: Aansluitingen deurvleugel - vloer

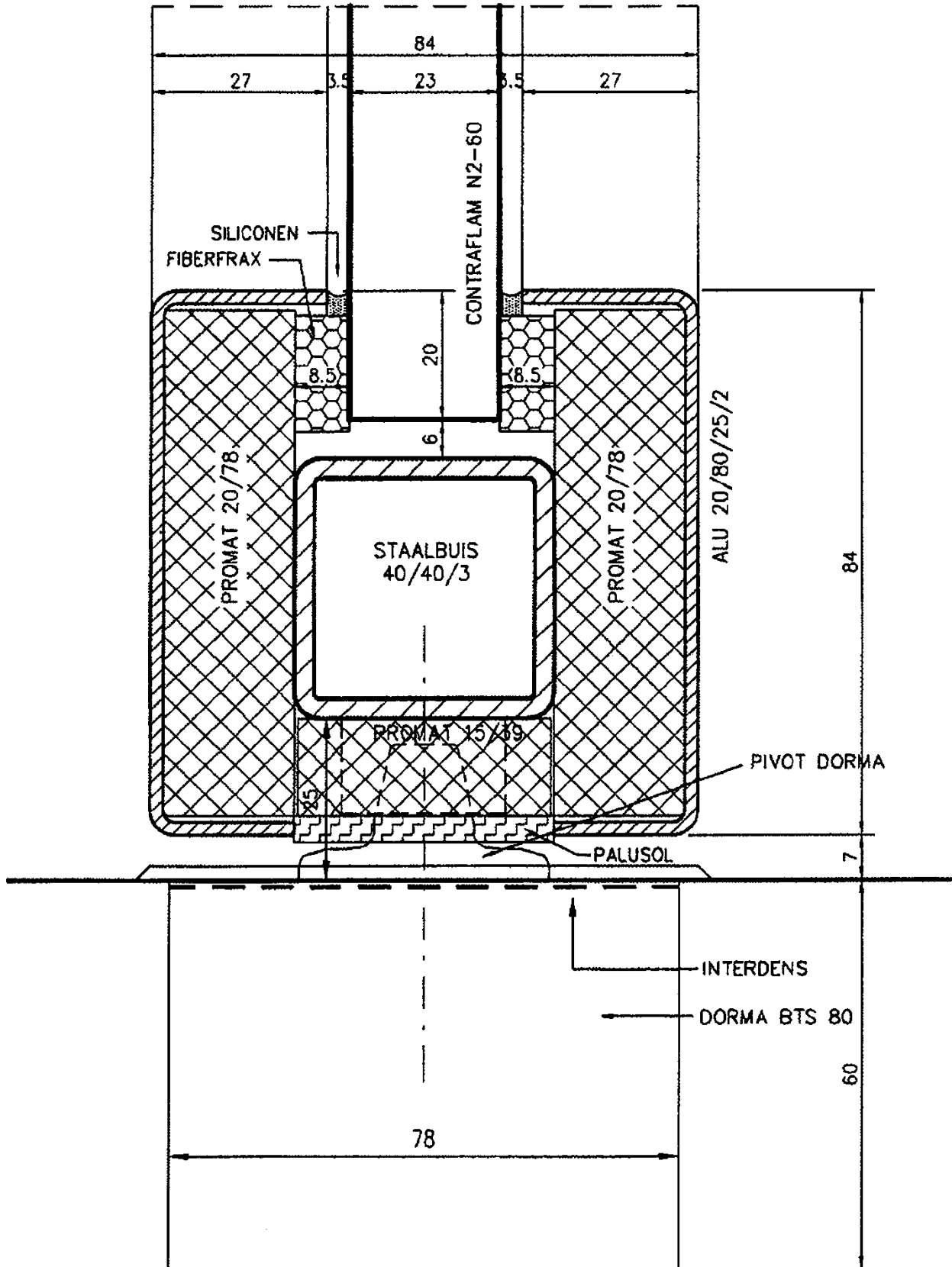

Snede 5 en 7: Aansluiting deurvleugel – zijpaneel (zijkant)

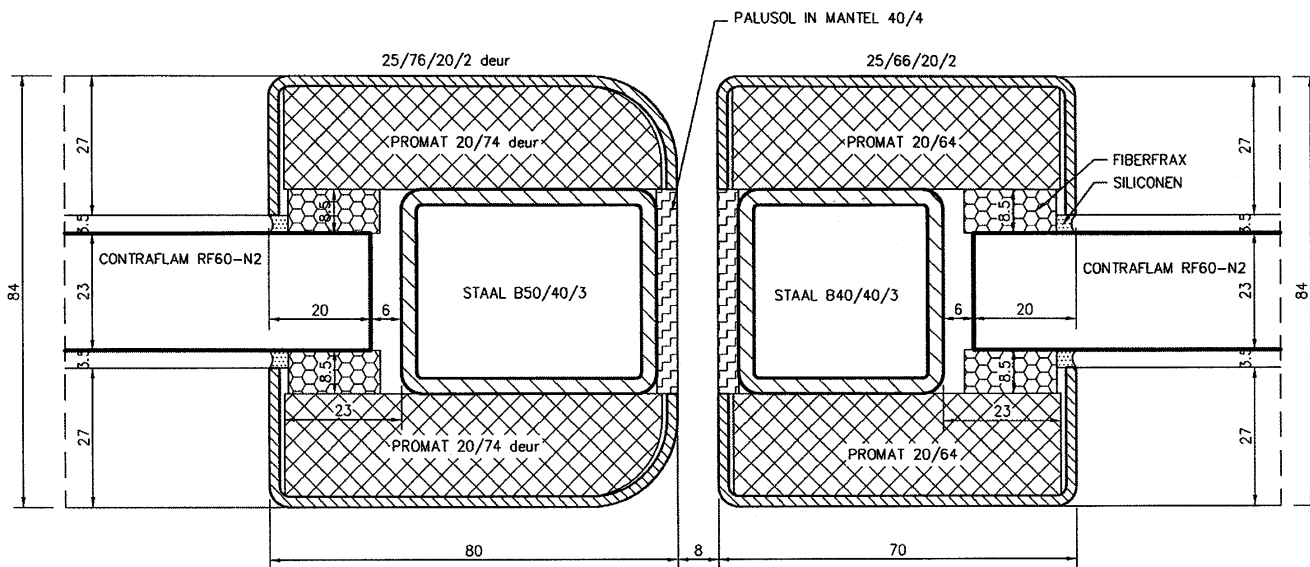

Snede 5 en 7: Aansluiting deurvleugel – zijpaneel (zijkant)

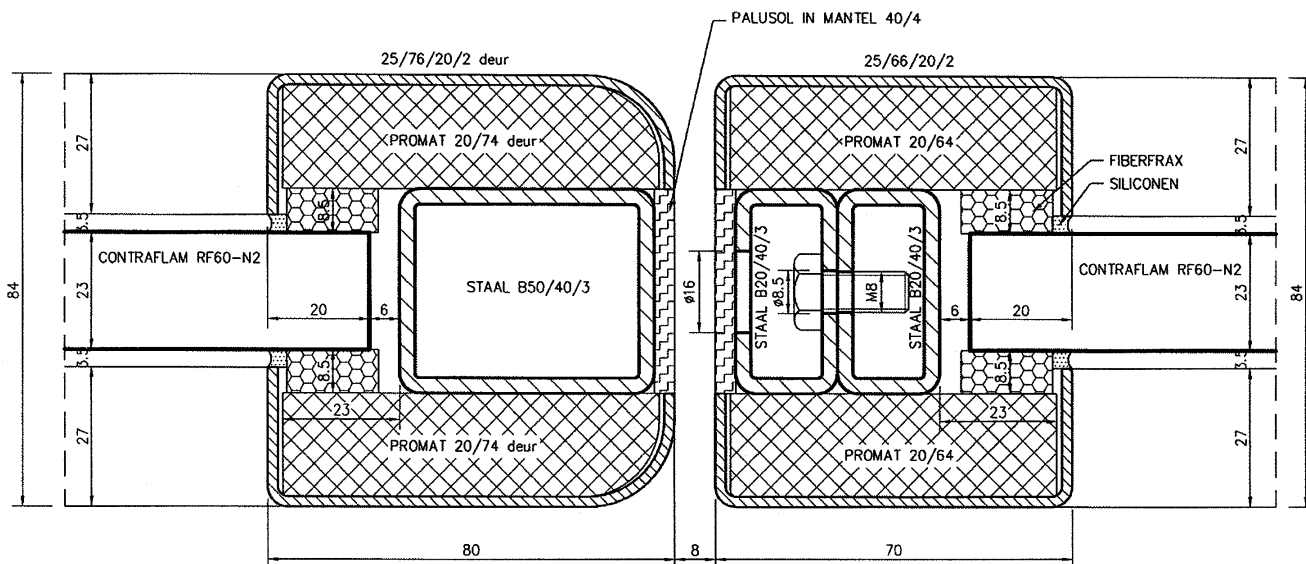

Snede 5 en 7: Aansluiting deurvleugel – zijpaneel (zijkant)

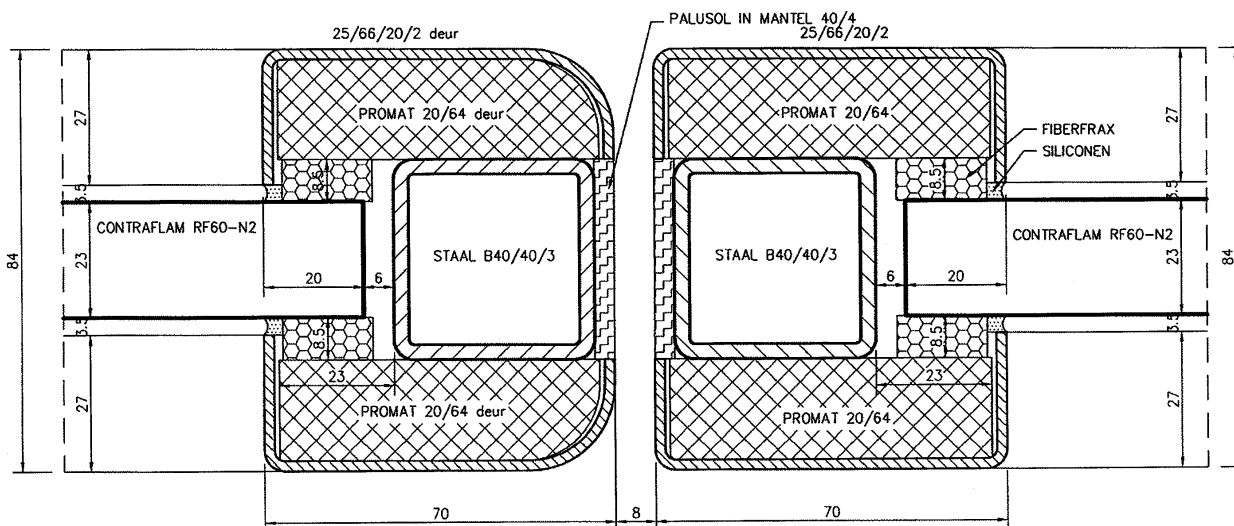

Snede 5 en 7: Aansluiting deurvleugel – zijpaneel (zijkant)

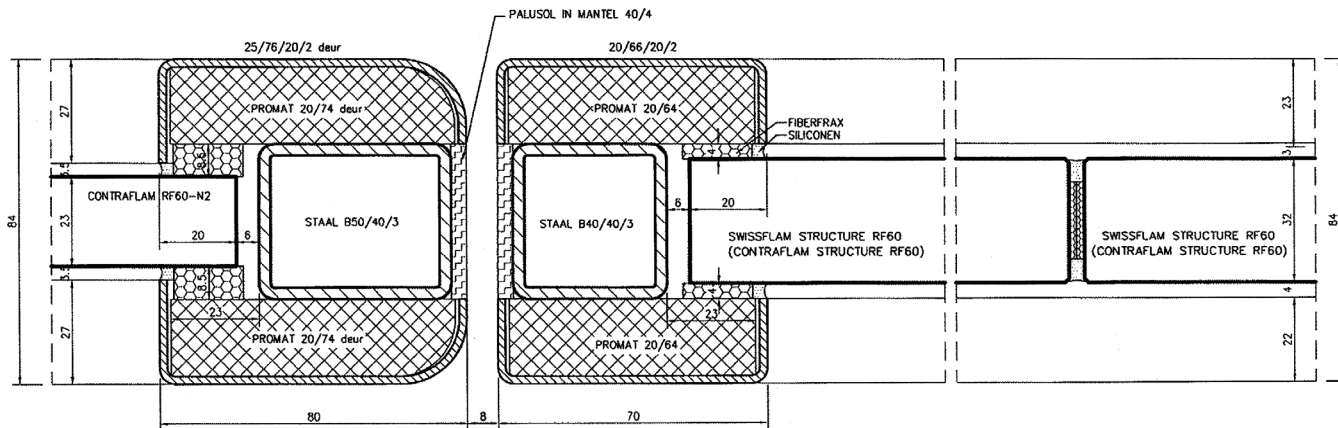

Snede 5 en 7: Aansluiting deurvleugel – zijpaneel (zijkant)

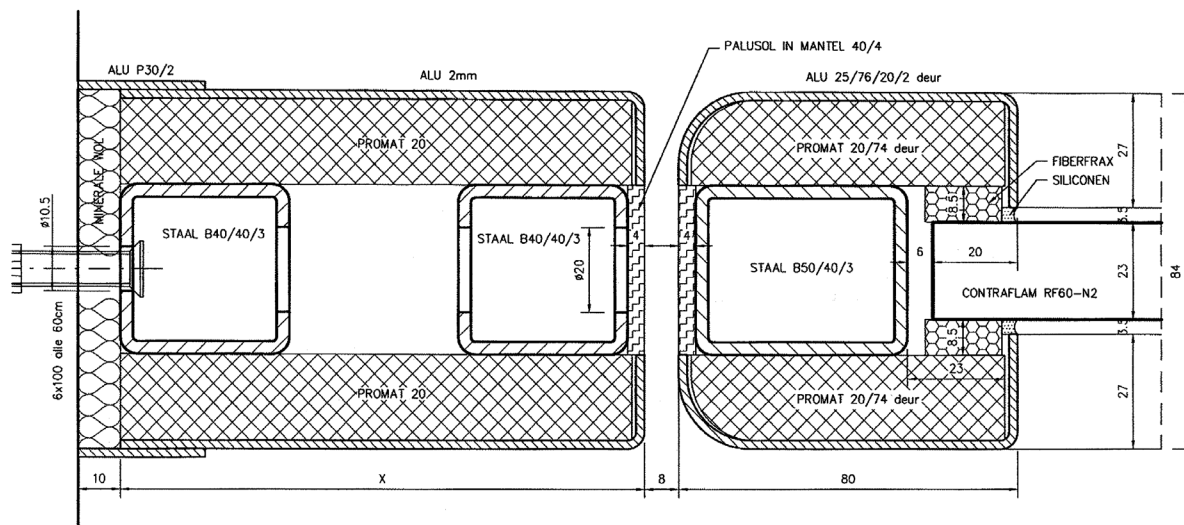

Snede 6: Aansluiting beglaasd zijpaneel – muur/vloer

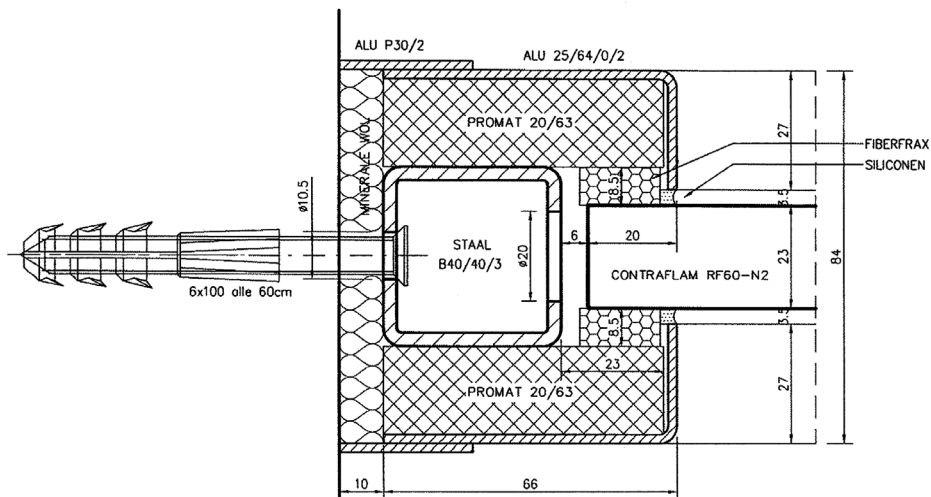

Snede 6: Aansluiting beglaasd zijpaneel – muur/vloer

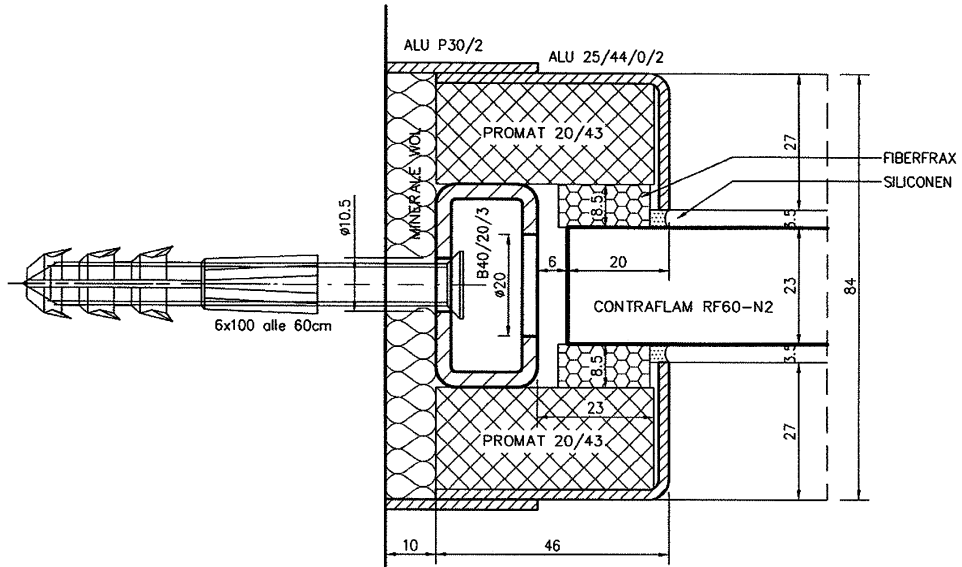

Snede 6: Aansluiting beglaasd zijpaneel – muur/vloer

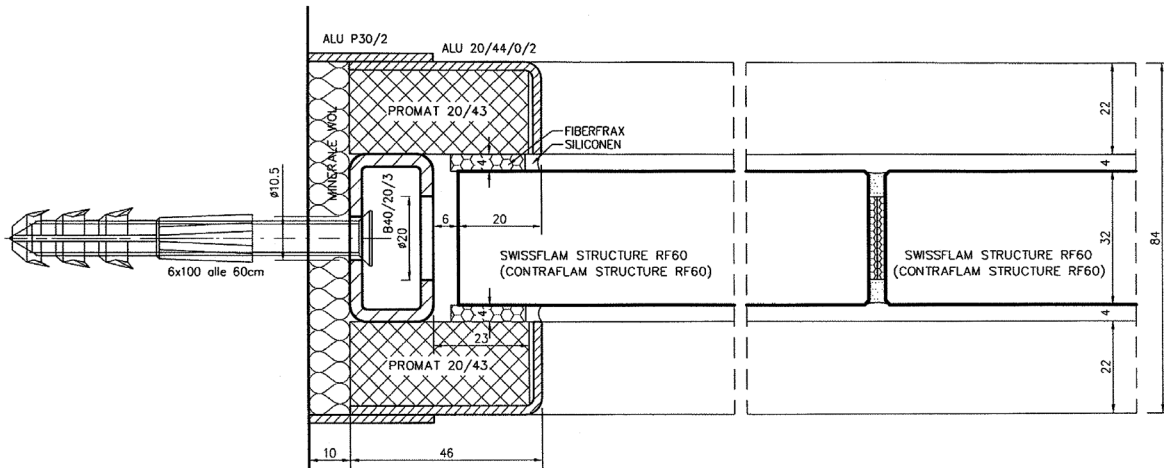

Snede 8: Aansluiting deurleugel – beglaasd bovenpaneel

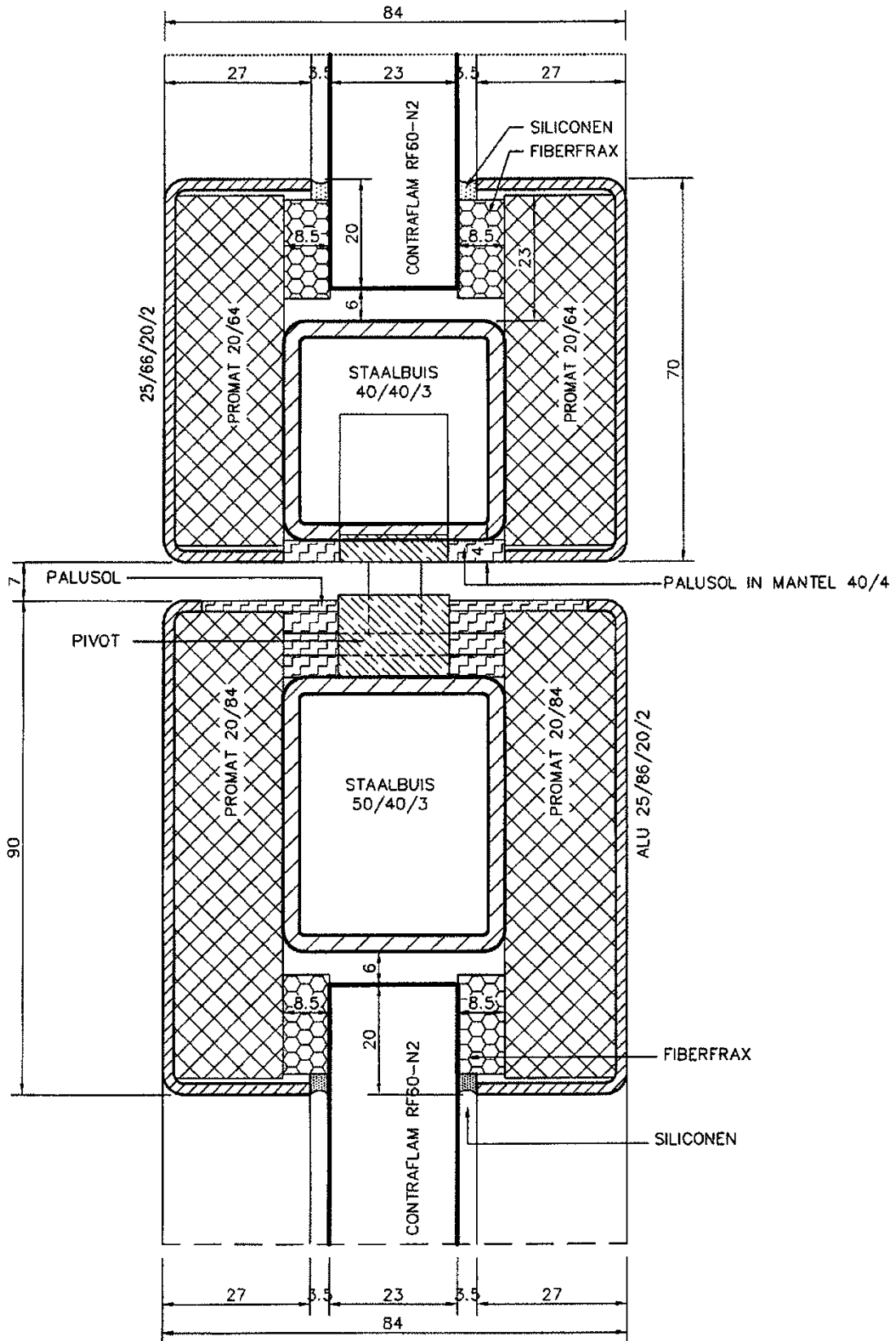

Snede 8: Aansluiting deurleugel – beglaasd bovenpaneel

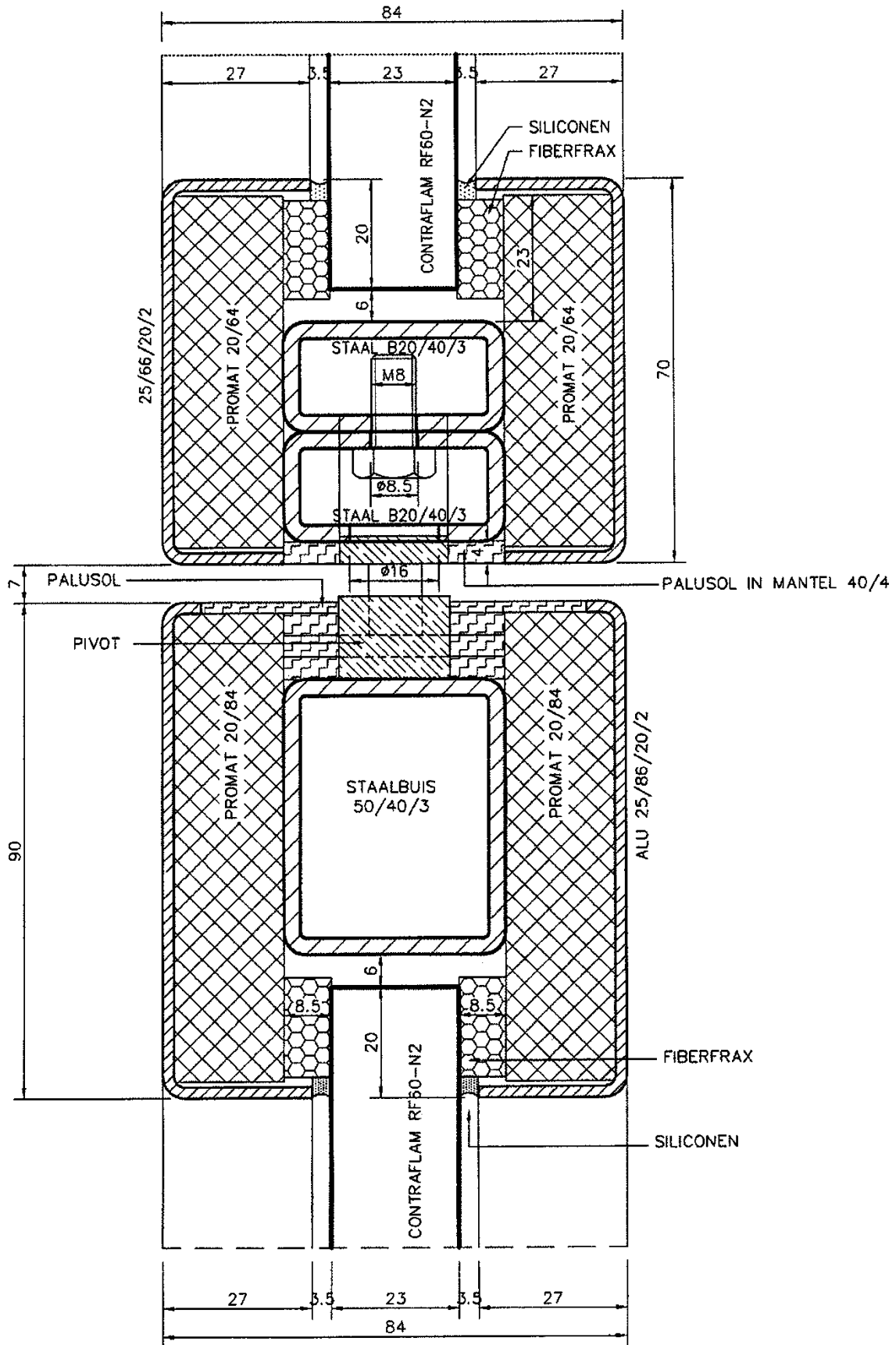

Snede 8: Aansluiting deurleugel – beglaasd bovenpaneel

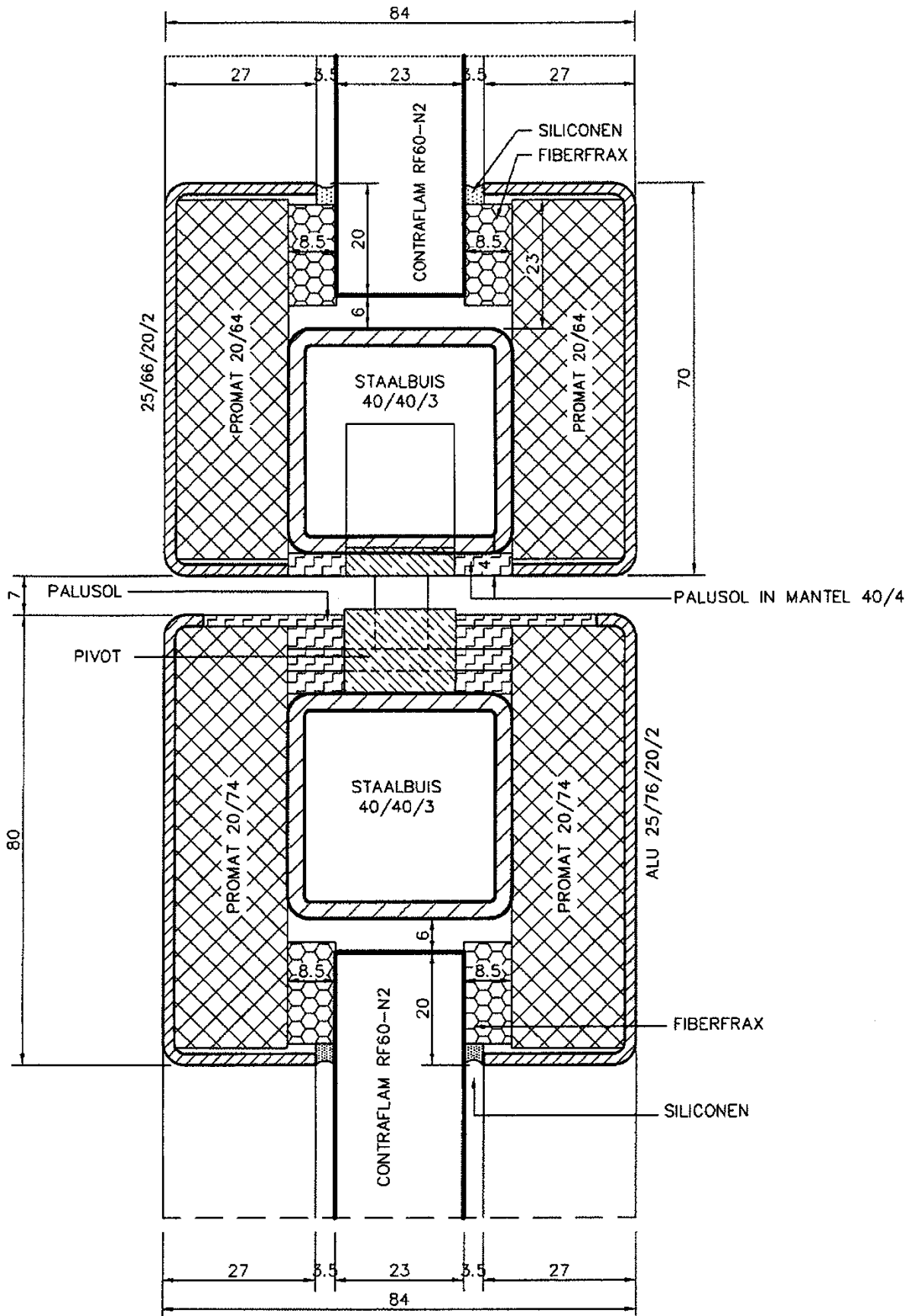

Sneede 9: Tussenstijlen – tussenregels

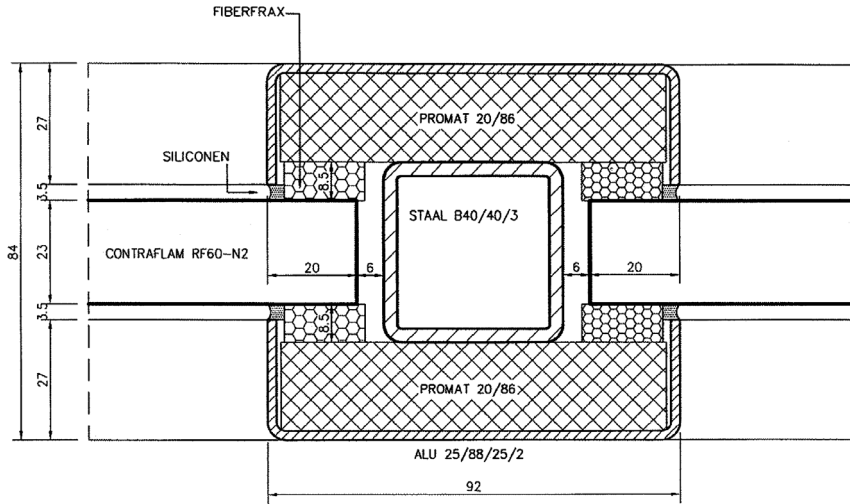

Sneede 9: Tussenstijlen – tussenregels

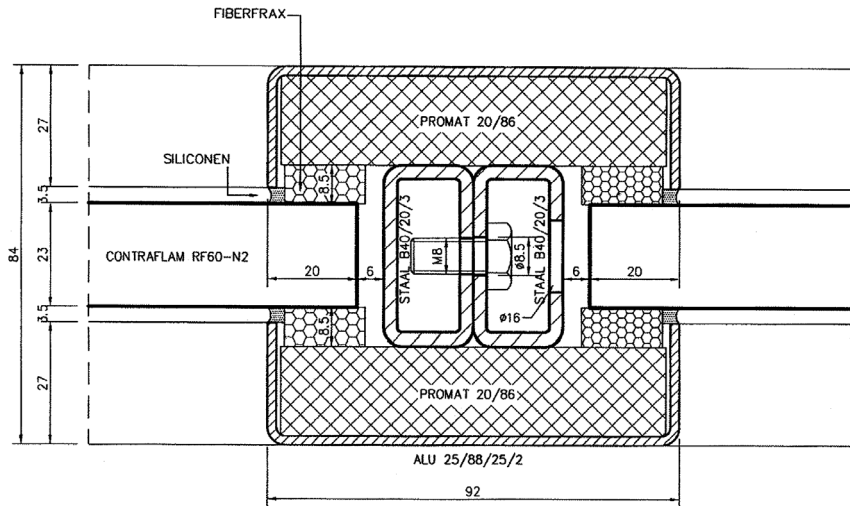

Sneede 9: Tussenstijlen – tussenregels

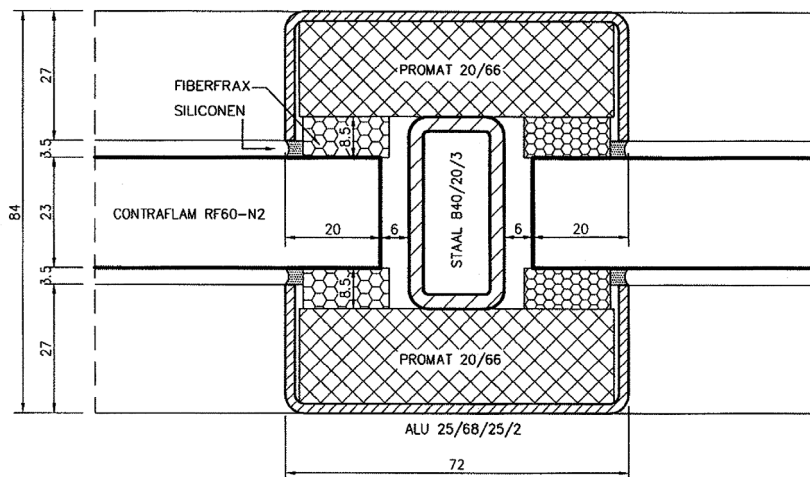

Snede 10: Aansluiting deurvleugel – deurvleugel

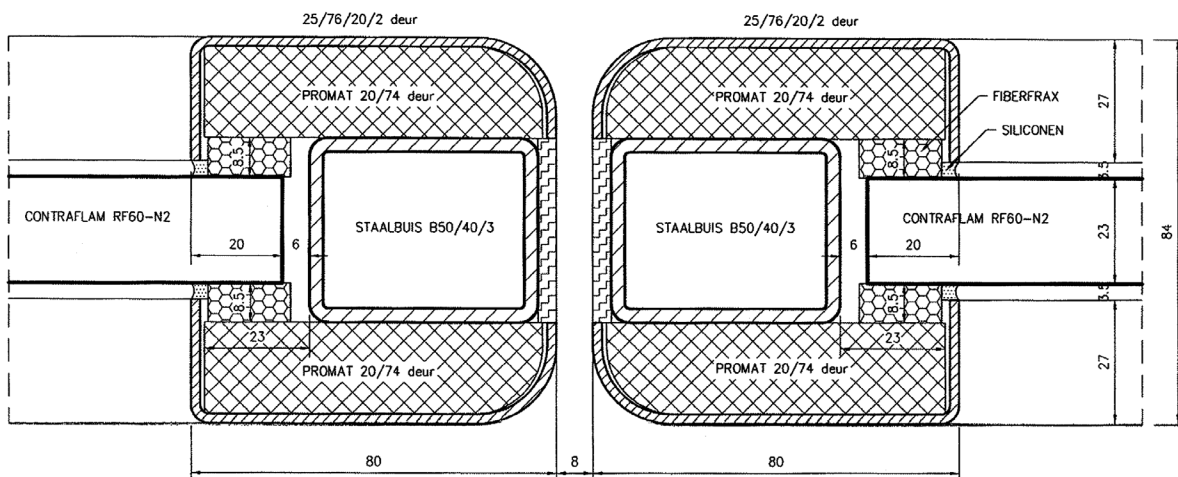

Snede 10: Aansluiting deurvleugel – deurvleugel

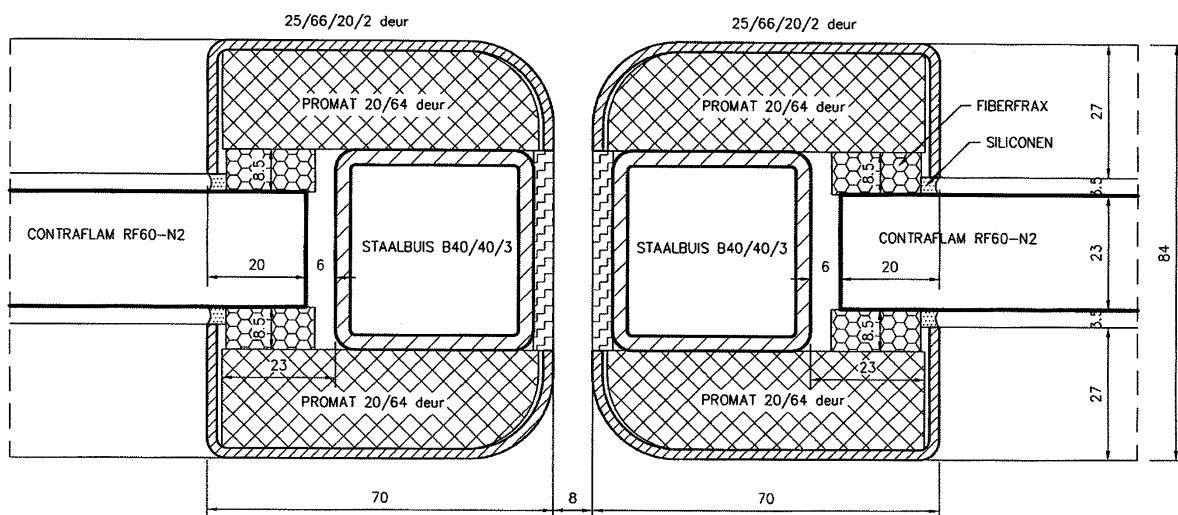

Snede 10: Aansluiting deurvleugel – deurvleugel

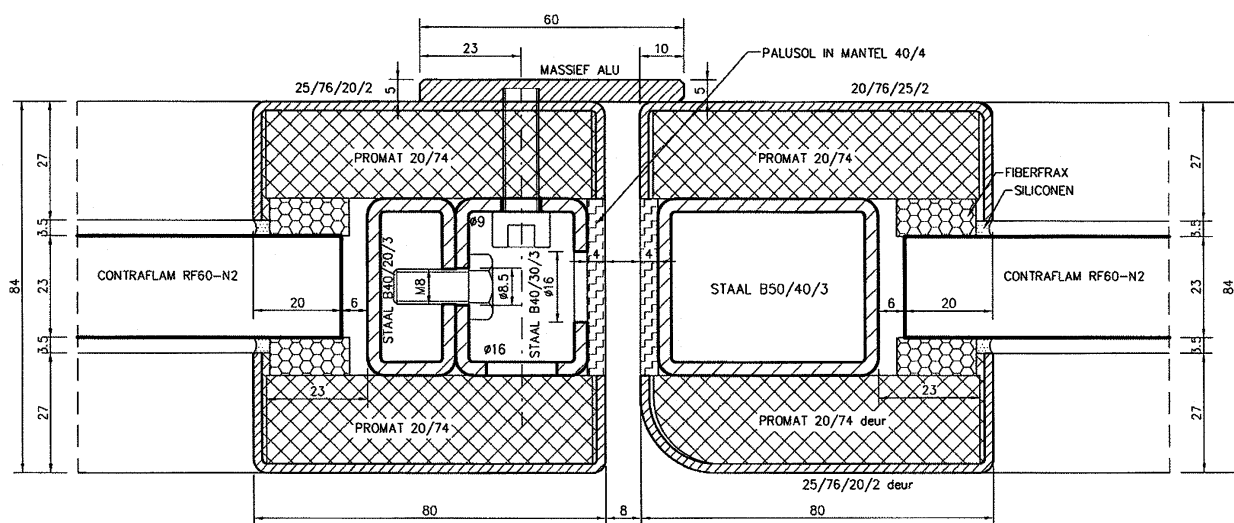

Detail A: Verstevigingsprofiel deurleugel – bovenpaneel

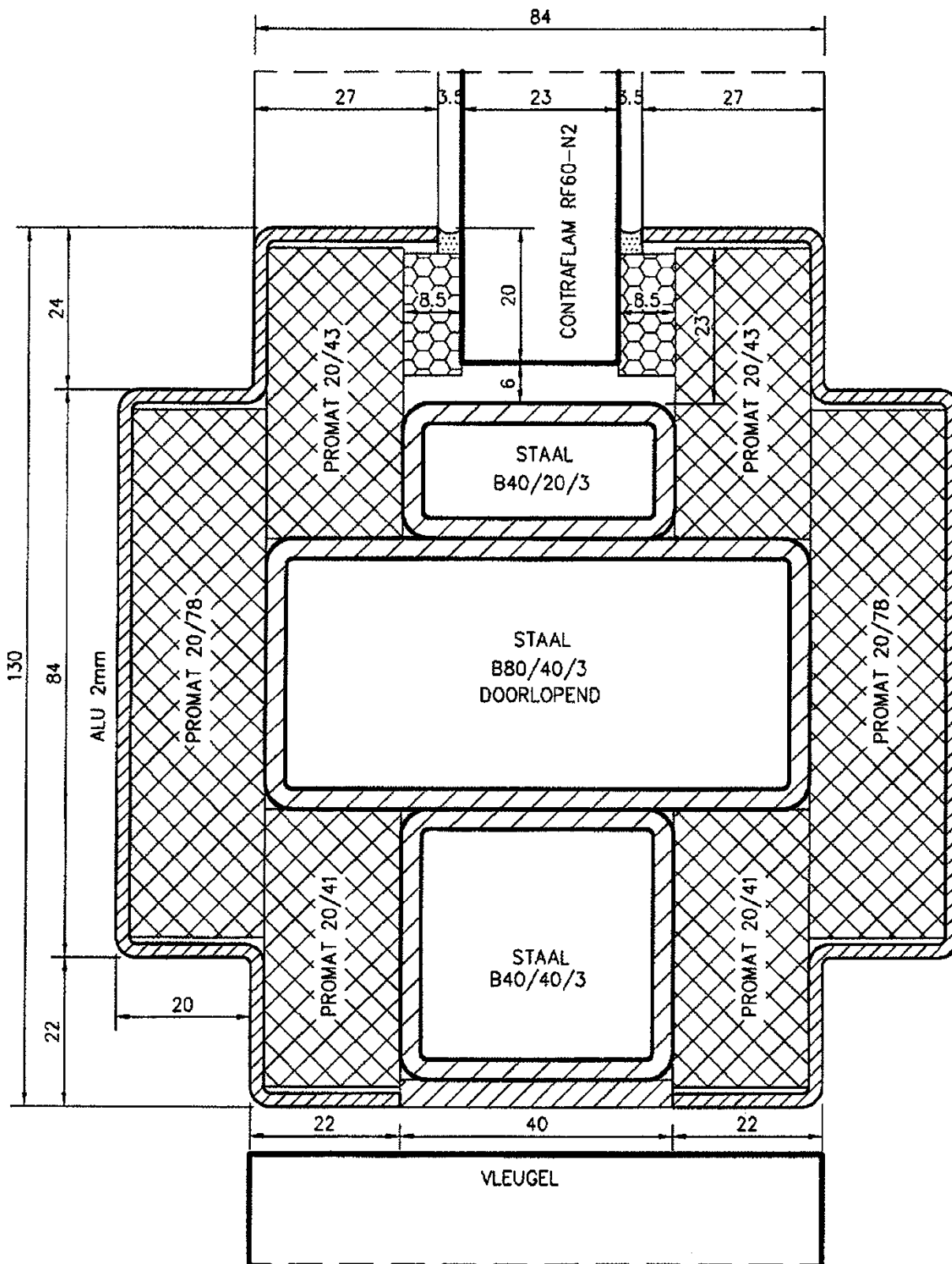

Detail B: Verstevigingsprofiel vaste beglazing

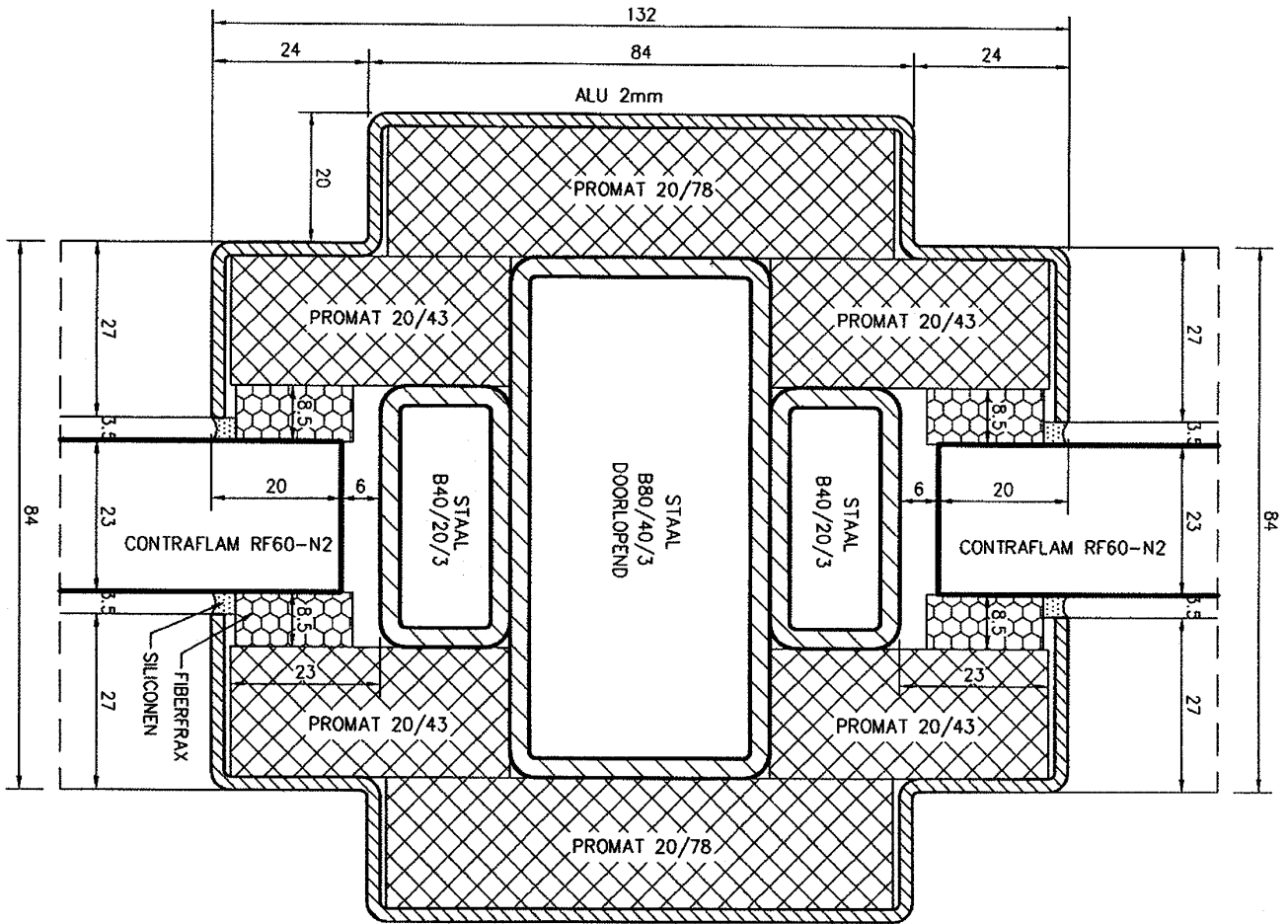

Detail C: Verstevigingsprofiel deurvleugel – zijpaneel/raam

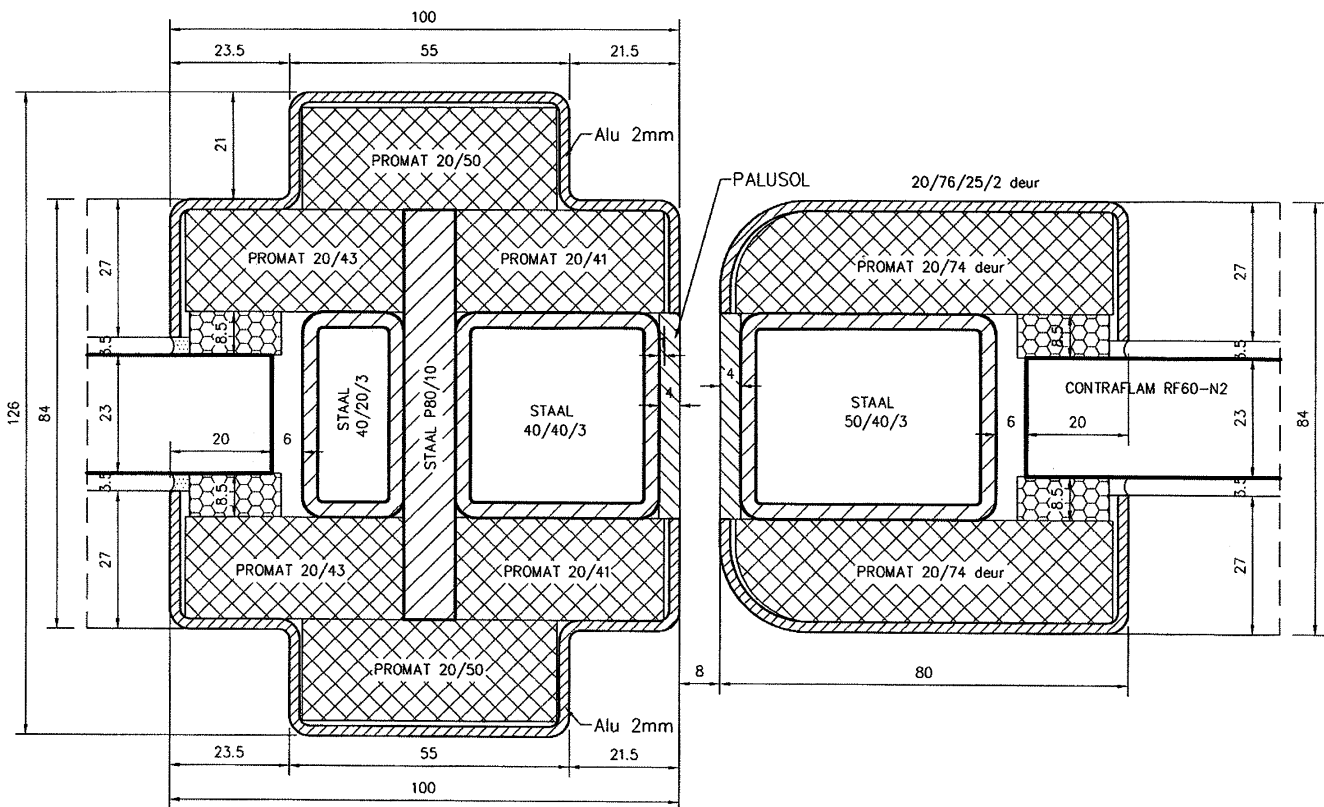

Detail D: Hoekverbinding raam (rechte hoek)

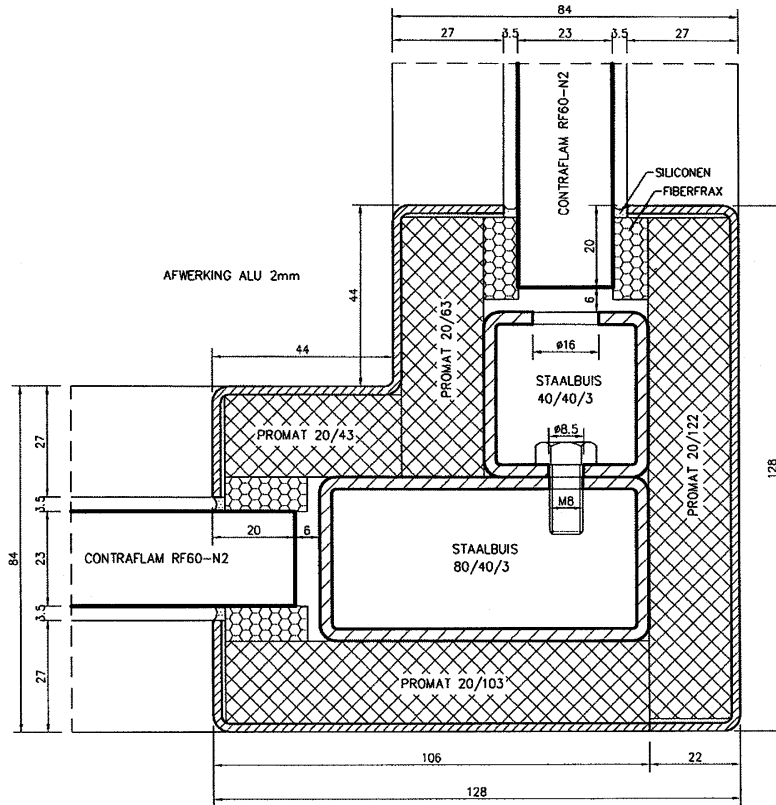

Detail D: Hoekverbinding raam (rechte hoek)

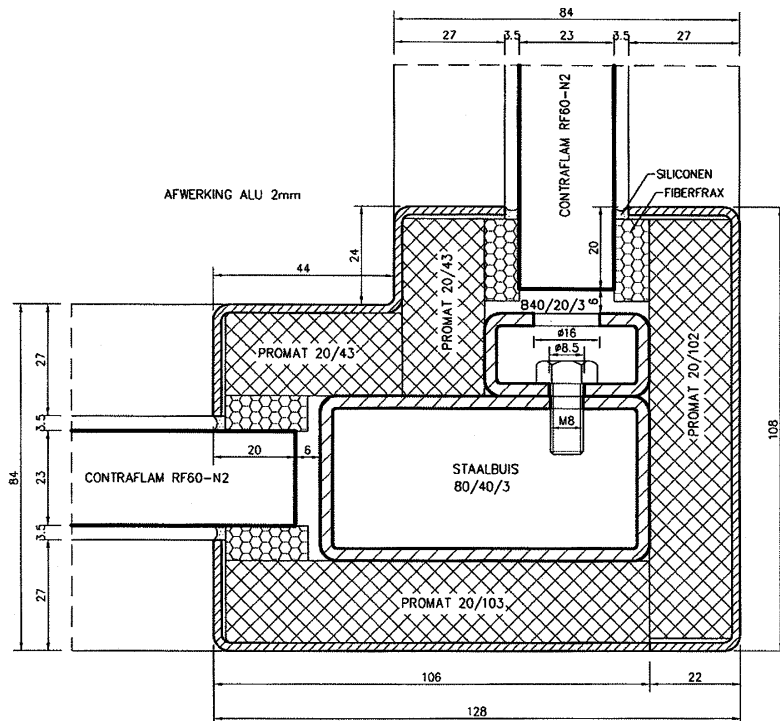

Detail E: Hoekverbinding raam (stompe hoek)

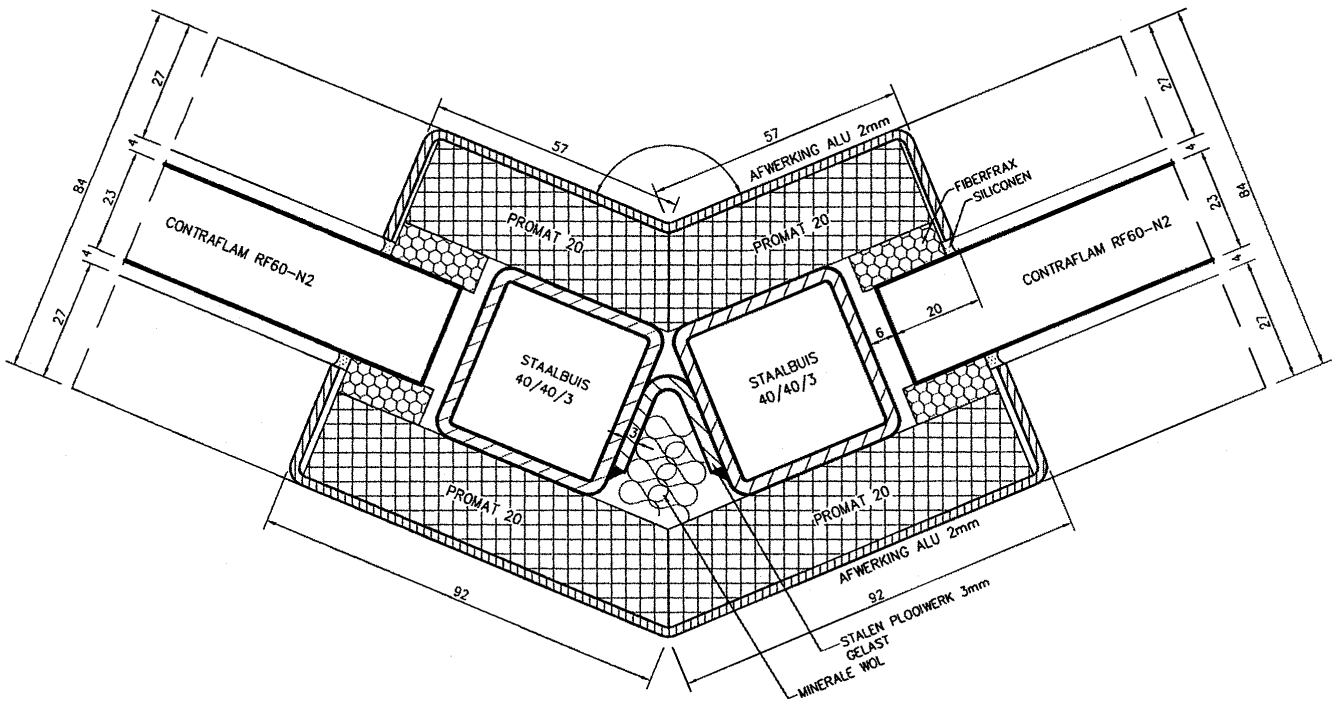

Detail F: Hoekverbinding t.p.v. deurvleugel (rechte hoek)

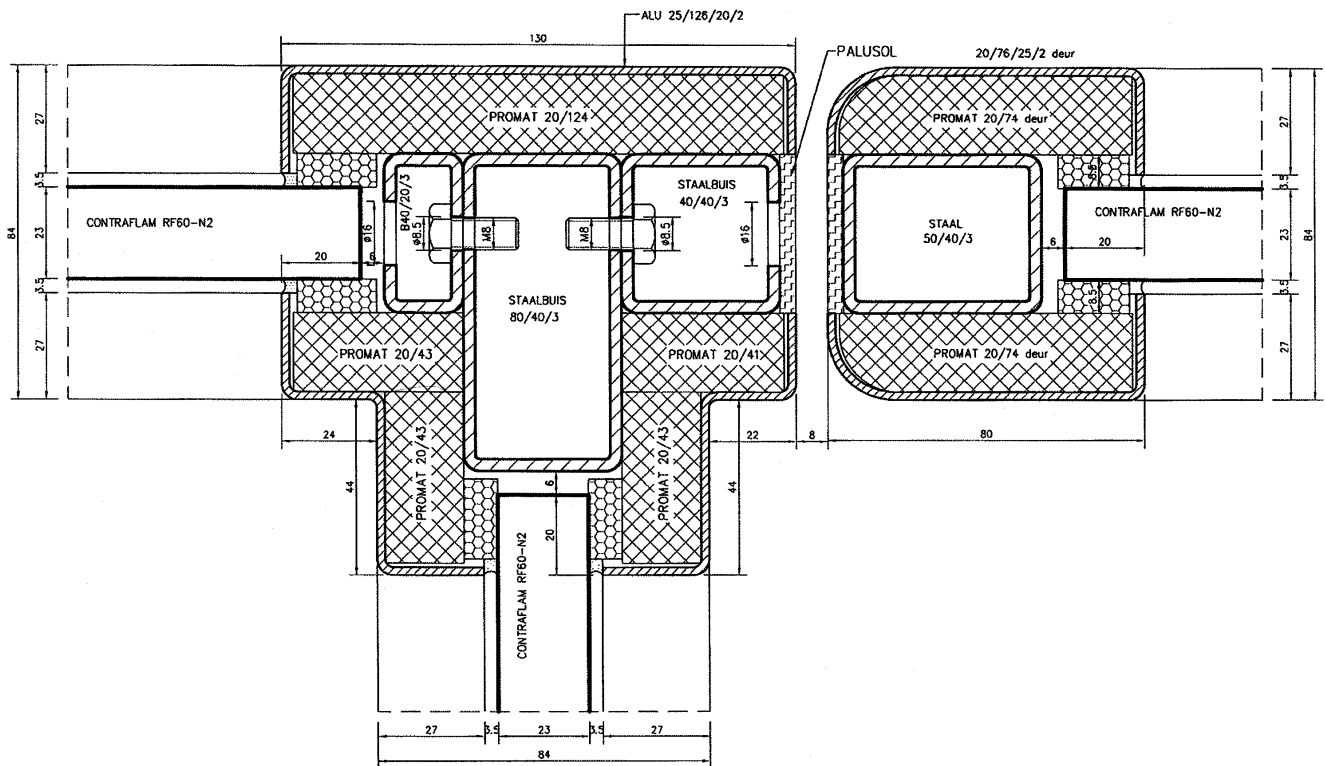

Detail F: Hoekverbinding t.p.v. deurvleugel (rechte hoek)

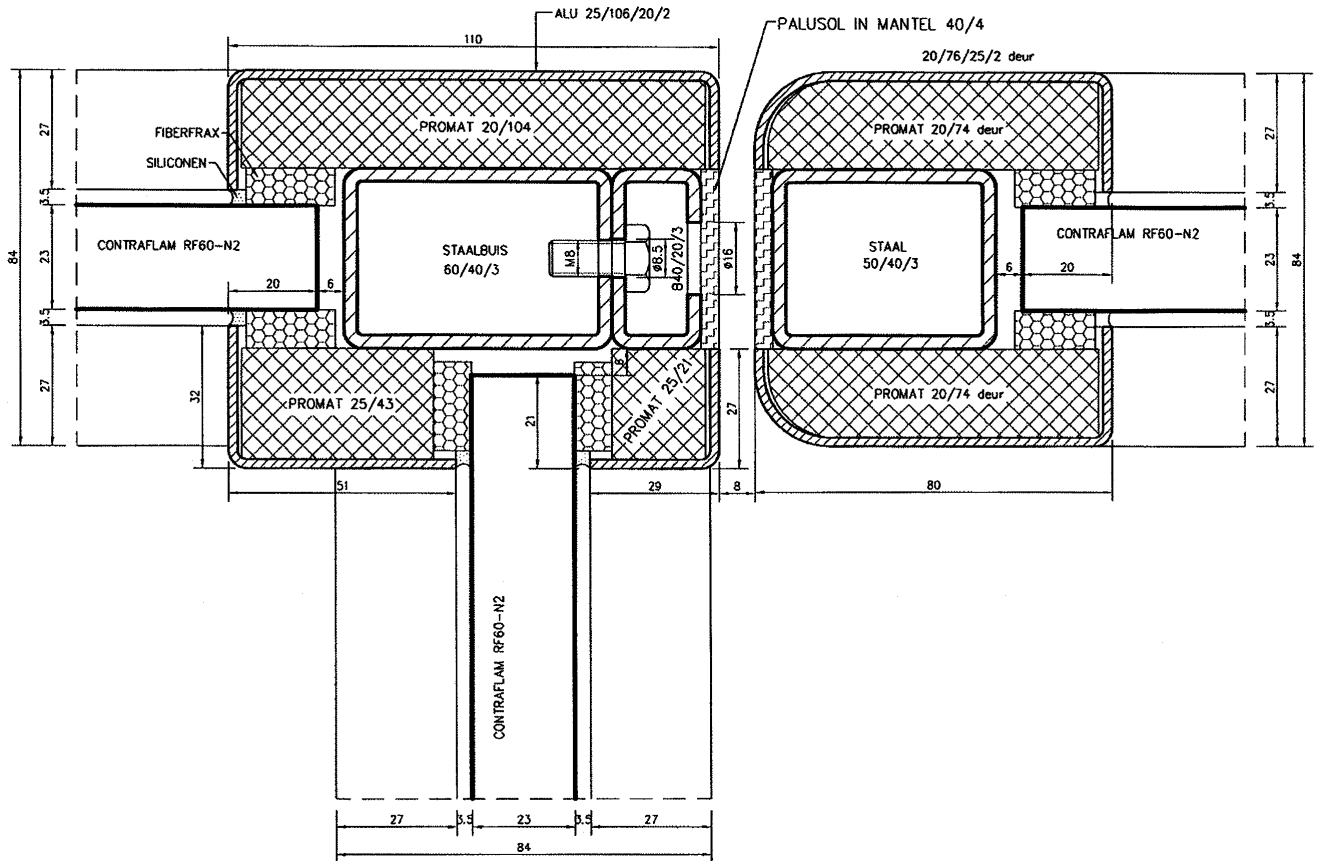

Figuur 2: Afmetingen Contraflam 60 N2

Afmetingen Contraflam 60 N2

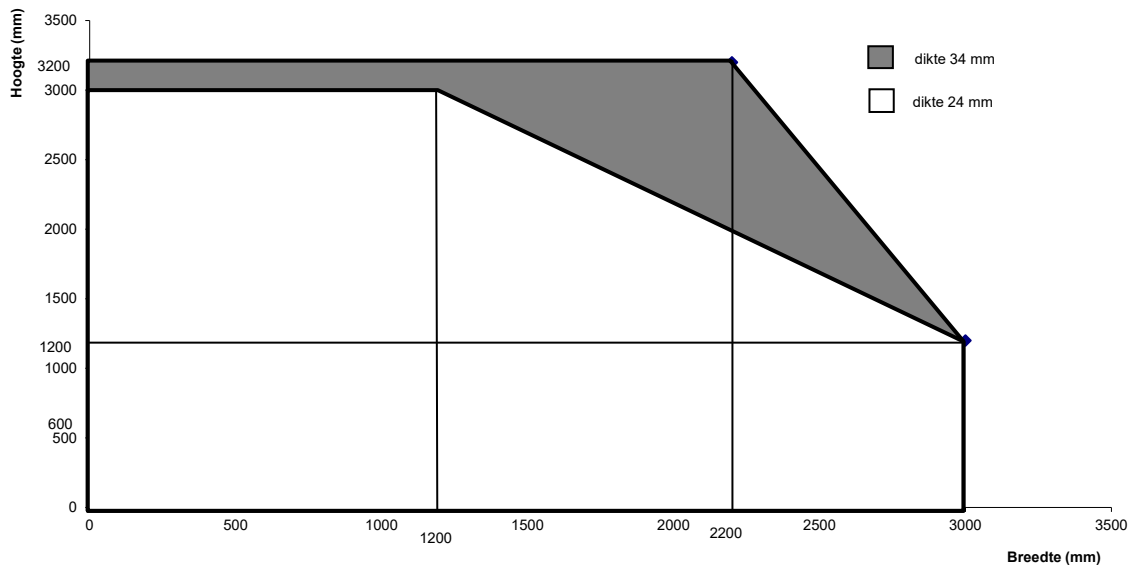

Figuur 3: Afmetingen Contraflam 60 N2 ISO

Afmetingen Contraflam 60 N2 ISO

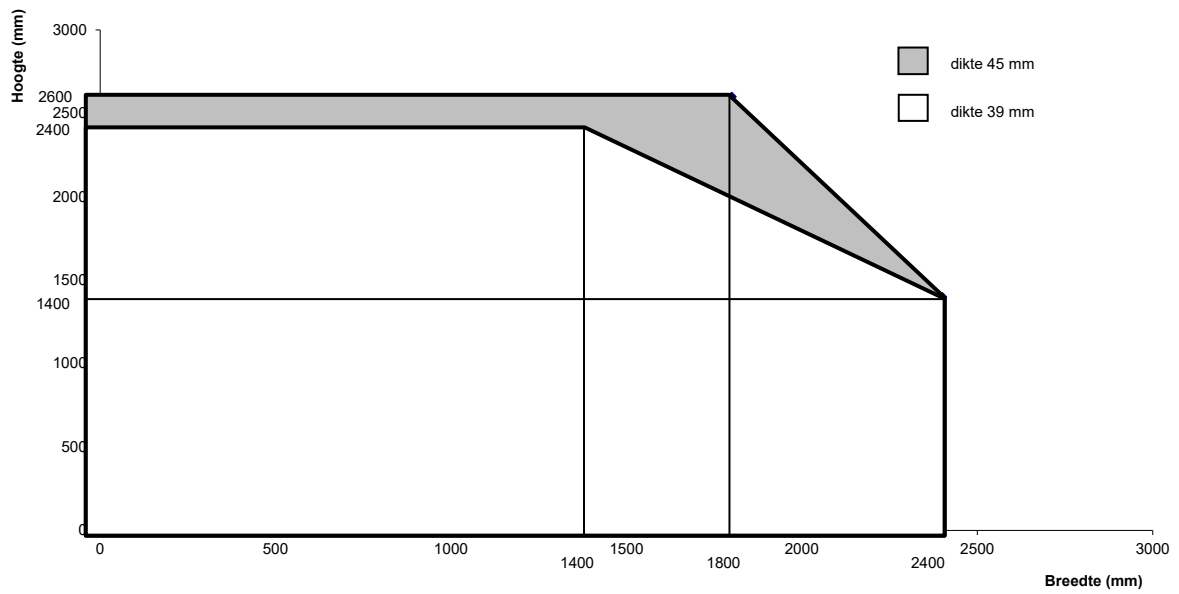

Figuur 4

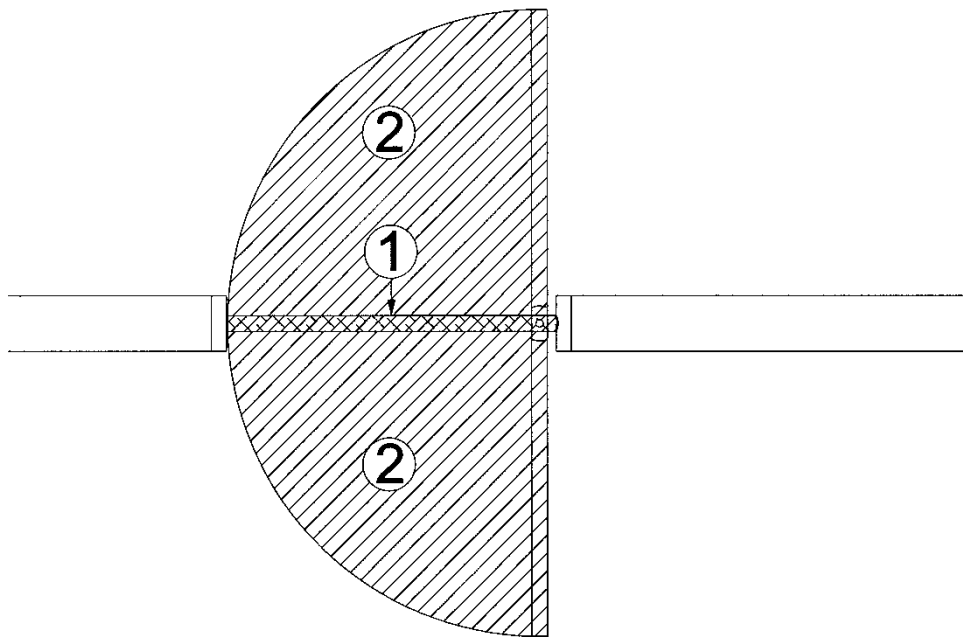

Figuur 5
Afmetingen AGC Pyrobel 25

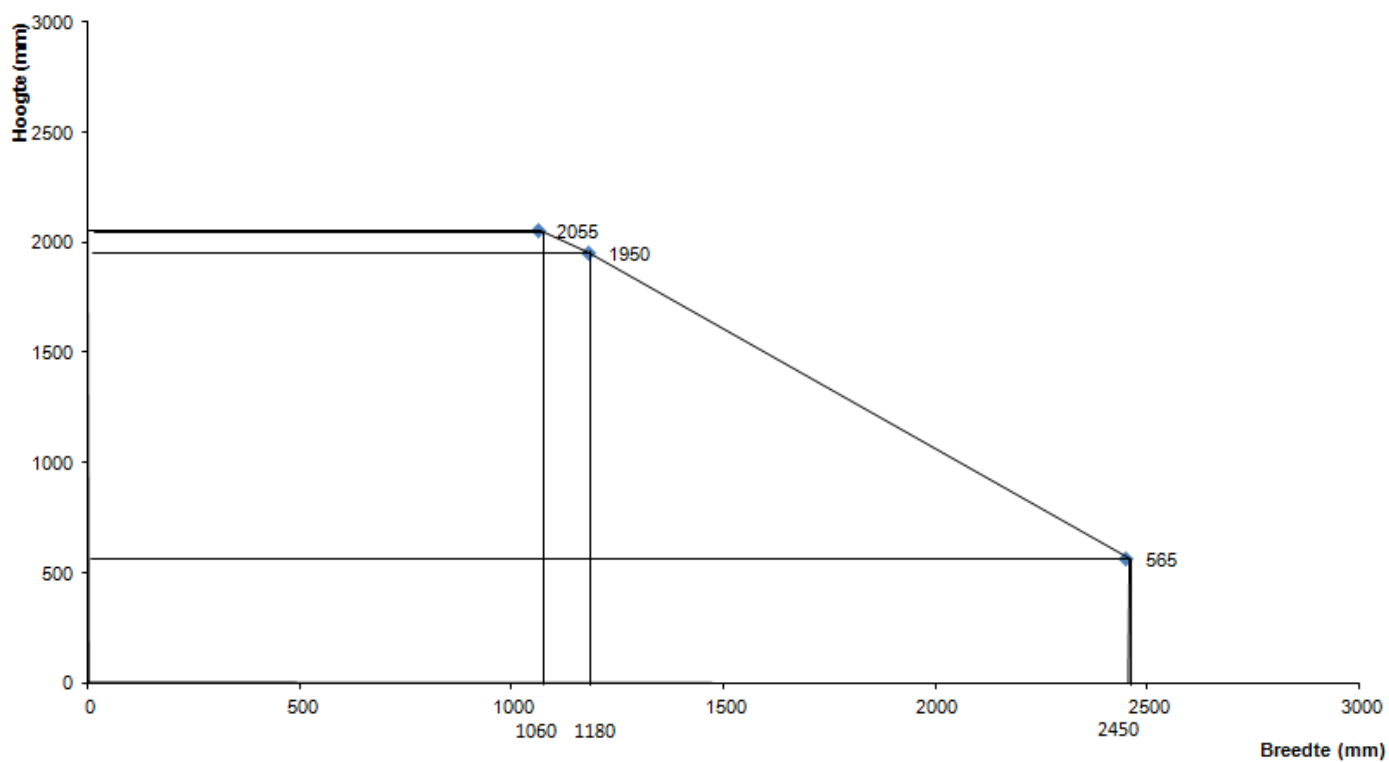

Deze Technische Goedkeuring is gepubliceerd door de BUTgb, onder verantwoordelijkheid van de Goedkeuringsoperator, ANPI, en op basis van het gunstig advies van de Gespecialiseerde Groep "PASSIEVE BRANDBESCHERMING", verleend op 22 juni 2022.

Daarnaast bevestigde de Certificatieoperator, ANPI, dat de productie aan de certificatievoorwaarden voldoet en dat met de Goedkeuringshouder een certificatieovereenkomst ondertekend werd.

Datum van deze uitgave: 20 juli 2022.

Voor de BUTgb, als geldigverklaring van het goedkeuringsproces

Voor de Goedkeurings- en Certificatieoperator

Eric Winnepenninckx,
Secretaris-generaal

Benny De Blaere,
Directeur

~~Alain Verheyen,~~
Directeur-generaal ANPI

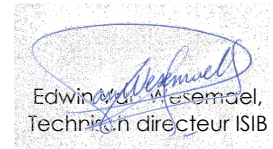
Edwin W. Alsemael,
Technisch directeur ISIB

De Technische Goedkeuring blijft geldig, gesteld dat het product, de vervaardiging ervan en alle daarmee verband houdende relevante processen:

- onderhouden worden, zodat minstens de onderzoeksresultaten bereikt worden zoals bepaald in deze Technische Goedkeuring;
- doorlopend aan de controle door de Certificatieoperator onderworpen worden en deze bevestigt dat de certificatie geldig blijft.

Wanneer niet langer wordt voldaan aan deze voorwaarden, zal de Technische Goedkeuring worden opgeschort of ingetrokken en de Technische Goedkeuring van de BUTgb website worden verwijderd. Technische Goedkeuringen worden regelmatig geactualiseerd. Het wordt aanbevolen steeds gebruik te maken van de versie die op de BUTgb website (www.butgb-ubatc.be) gepubliceerd werd.

De meest recente versie van de Technische Goedkeuring kan geconsulteerd worden d.m.v. de hiernaast afgebeelde QR-code.



De BUTgb vzw werd aangemeld door de FOD Economie in het kader van Verordening (EU) n°305/2011. De door de BUTgb vzw aangeduide certificatieoperatoren werken volgens een door BELAC (www.belac.be) accreditbaar systeem. De BUTgb vzw is een goedkeuringsinstituut dat lid is van:



European Organisation for Technical Assessment
www.eota.eu



Europese Unie voor de technische goedkeuring in
de bouw
www.ueatc.eu



World Federation of Technical Assessment
Organisations
www.wftao.com