

Technische goedkeuring ATG met certificatie



SCHRIJNWERK
PVC - Schuifvenstersysteem

**Schüco
Schuifraam S150**

Geldig van 11/10/2023
tot 10/10/2028

Goedkeurings- en certificatie-operator



Kantersteen 47 1000 Brussel
www.bcca.be - mail@bcca.be

Goedkeuringshouder:

Schüco Polymer Technologies KG
Selauer Straße 155
06667 Weissenfels - Duitsland
Tel. : +49 (0)3443/342 1492
Fax: +49 (0)3443/342 1494
Website: www.schueco.com
E-mail: info@schueco.com



Technische goedkeuring:	Certificatie:
✓ Profielen uit UV bestendige PVC-U volgens ATG H925	✓ Productie van profielen uit UV bestendige PVC-U volgens ATG H925
Geen niet-UV bestendige PVC-U profielen	Geen productie van niet-UV bestendige PVC-U profielen onder certificatie
Profielen zonder herwonnen (ERM) noch gerecycleerde (RM _a) PVC-U - zie § 3	Geen productie van profielen met herwonnen (ERM) of gerecycleerde (RM _a) PVC-U onder certificatie - zie § 3
Geen bekleven noch lakken van PVC-U profielen	Geen productie van bekleven noch lakken van PVC-U profielen onder certificatie

Goedgekeurde types vensters conform NBN B 25-002-1:2019

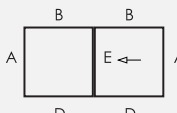
✓  Schuifvenster met één vleugel (één rail)	
--	--

1 Doel en draagwijdte van de technische goedkeuring

Deze technische goedkeuring betreft een gunstige beoordeling van het systeem (zoals hierboven beschreven) door de BUTgb aangeduide onafhankelijke goedkeuringsoperator, BCCA, voor de in deze technische goedkeuring vermelde toepassing.

De technische goedkeuring legt de resultaten vast van het goedkeuringsonderzoek. Dit onderzoek bestaat uit: de identificatie van de relevante eigenschappen van het systeem in functie van de beoogde toepassing en de plaatsings- of verwerkingswijze ervan, de opvatting van het systeem en de betrouwbaarheid van de productie.

De technische goedkeuring heeft een hoog betrouwbaarheidsniveau door de statistische interpretatie van de controleresultaten, de periodieke opvolging, de aanpassing aan de stand van zaken en techniek en de kwaliteitsbewaking van de goedkeuringshouder.

Het behouden van de technische goedkeuring vereist dat de goedkeuringshouder te allen tijde kan bewijzen dat hij het nodige doet opdat de gebruiksgeschiktheid van het systeem aangetoond blijft. De opvolging van de overeenkomstigheid van het systeem met de technische goedkeuring is daarbij essentieel. Deze opvolging wordt door de BUTgb toevertrouwd aan een onafhankelijke certificatieoperator, BCCA.

De goedkeuringshouder [en de verdeler] moet[en] de onderzoeksresultaten, opgenomen in de technische goedkeuring in acht nemen bij het ter beschikking stellen van informatie aan een partij. De BÚtg of de certificatieoperator kunnen de nodige initiatieven ondernemen indien de goedkeuringshouder [of de verdeler] dit niet of niet voldoende uit eigen beweging doen.

De technische goedkeuring en de certificatie van de overeenkomstigheid van het systeem met de technische goedkeuring, staan los van individueel uitgevoerde werken, de aannemer en/of architect zijn uitsluitend verantwoordelijk voor de overeenstemming van de uitgevoerde werken met de bepalingen van het bestek.

De technische goedkeuring behandelt, met uitzondering van specifiek opgenomen bepalingen, niet de veiligheid op de bouwplaats, gezondheidsaspecten en duurzaam gebruik van grondstoffen. Bijgevolg is de BÚtg niet verantwoordelijk voor enige schade die zou worden veroorzaakt door het niet naleven door de goedkeuringshouder of de aannemer(s) en/of de architect van de bepalingen m.b.t. veiligheid op de bouwplaats, gezondheidsaspecten en duurzaam gebruik van grondstoffen.

Opmerking: In deze technische goedkeuring wordt steeds de term "aannemer" gebruikt. Deze term verwijst naar de entiteit die de werken uitvoert. Deze term mag ook gelezen worden als andere hiervoor vaak gebruikte termen zoals "uitvoerder", "installateur" en "verwerker".

2 Voorwerp

De technische goedkeuring van een venstersysteem met profielen uit PVC-U geeft de technische beschrijving van een venstersysteem, dat bestaat uit de in § 4 vermelde componenten, de in § 5 geschetste fabricatievoorschriften, de in § 6 geschetste plaatsingswijze en de in § 7 geschetste onderhouds- en beschermingsmaatregelen.

Onder voorbehoud van voormelde voorwaarden, steunend op de proefresultaten verschaft door de goedkeuringshouder, de proefresultaten van het complementaire proefprogramma dat door de goedkeuringshouder werd uitgevoerd volgens de richtlijnen van de BÚtg evenals de actuele kennis van de techniek en haar normalisatie, kan men veronderstellen dat de resultaten van het goedkeuringsonderzoek vermeld in § 8 geldig zijn voor de vermelde types vensters.

Voor andere componenten, andere constructiewijzen, andere plaatsingswijzen en/of andere verwachte proefresultaten is deze technische goedkeuring niet zonder meer van toepassing, en moet bijkomend onderzoek verricht worden.

De goedkeuringshouder en de schrijnwerfabrikanten mogen enkel verwijzen naar deze goedkeuring voor deze toepassingen van het venstersysteem waarvoor kan worden aangetoond dat de beschrijving geheel conform is aan de in de goedkeuring vooropgestelde catalogisering en richtlijnen.

Individuele vensters mogen het ATG-merk niet dragen.

3 Systeem

Het systeem "Schüco S150" is geschikt voor het maken van:

- schuiframen (fig. 7);

waarvan vleugel, kader en alle andere profielen bestaan uit geëxtrudeerde aaneengelaste hard-PVC-U profielen volgens NBN EN 12608-1 in witte of crème kleur.

De schuiframen "Schüco S150" die het voorwerp uitmaken van deze technische goedkeuring bestaan steeds uit hoogstens één vast deel op het buitenste vlak en uit één geleidingsrail waarop hoogstens één schuifvleugel kan bewegen.

De profielen die onder deze technische goedkeuring vallen zijn noch gelakt, noch bedekt met decoratieve folie.

Alle weerstandsprofielen, bestaan uit geëxtrudeerd PVC-U, waarbij de nieuwe ongebruikte compound (VM⁽¹⁾) kan worden bijgemengd met eigen PVC-U herbruik materiaal ORM⁽¹⁾ van de fabrikant van de profielen. Dit eigen herbruik-materiaal volgens ATG H925 heeft exact dezelfde samenstelling als dit van de nieuwe ongebruikte compound en is vrij van onzuiverheden. De binnen- en buitenkant van de profielen kunnen enkel in eenzelfde kleur worden uitgevoerd, namelijk de kleur van de PVC-U. Profielen vervaardigd met ander herbruikt of gerecycleerd materiaal rPVC-U⁽¹⁾ zijn niet opgenomen in deze technische goedkeuring.

⁽¹⁾ Afkortingen verduidelijkt in bijlage Z.1 in ATG H925 en 963

De soepele dichtingen die de aansluiting tussen glaslat en glas verzorgen, kunnen aan het profiel geco-extrudeerd worden.

Schrijnwerk bestaande uit een combinatie van meerdere ramen, verbonden met behulp van koppelprofielen, maken geen deel uit van de onderhavige goedkeuring.

4 Onderdelen

Voor een grafische weergave van de onderdelen wordt verwezen naar de documentatie van de goedkeuringshouder. Deze kan worden bekomen bij de goedkeuringshouder.

4.1 PVC-U

De gebruikte PVC-U grondstof is Schüco 2016-IV (gestabiliseerd met calcium-zink). Deze grondstoffen vormen het onderwerp van de technische goedkeuring ATG/H 925.

De gebruikte PVC grondstof is beschikbaar in volgende tinten:

Tabel 1 – Gebruikte PVC grondstof

Compounds	Kleur	Colorimetrie
VM-UVM - Nieuwe ongebruikte UV-bestendige compound voor mono-extrusie en de toplaag van zichtbare vlakken bij co-extrusie		
2016-IV 00	Wit (benaderend RAL 9010)	L*: 93,80 ± 1,00 a*: -0,80 ± 0,50 b*: 2,30 ± 0,80
2016-IV 05	Crème wit (benaderend RAL 9001)	L*: 91,30 ± 1,00 a*: 1,50 ± 0,50 b*: 7,70 ± 0,80

Kleurbepaling gemeten NBN EN ISO 18314-1 met spectrofotometer BYK-GARDNER spector-guide sphere gloss , op geëxtrudeerde profielen.

Elke kleuromschrijving is slechts indicatief; het is sterk aangeraden stalen van het materiaal zelf te bekomen om de kleur, textuur en glansgraad te beoordelen.

4.2 Weerstandsprofielen uit PVC-U

Onderstaande tabel geeft de belangrijkste gegevens weer van de weerstandsprofielen die gebruikt mogen worden in de realisatie van vensters in overeenstemming met deze goedkeuring. De traagheidsmomenten I_{xx} en I_{yy} stellen respectievelijk de waarde van het traagheidsmoment voor in het vlak van de beglazing, en loodrecht op de beglazing. Het weerstandsmoment W_{yy} stelt de waarde voor van het weerstandsmoment loodrecht op de beglazing ter bepaling van de hoeklassterke. Deze gegevens werden verstrekt door de producent.

De wanddiktes van de weerstandsprofielen, toleranties betreffende buitenmaten, rechtheid en lineaire massa zijn zoals gedefinieerd in de norm NBN EN 12608-1.

De bouwdiepte van een weerstandsprofiel voor het vervaardigen van de schuiframen bedraagt 150 mm voor de kaders en 70 mm voor de vleugels.

Tabel 2 – Weerstandsprofielen uit PVC-U volgens NBN EN 12608-1

Profielen M: monoextrusie C: co-extrusie			$I_{xx}^{(1)}$	$I_{yy}^{(1)}$	$e_{yy}^{(1)}$	$W_{yy}^{(1)}$	Lineaire massa ⁽¹⁾	Minimale wanddikte zichtvlakken	Geometrische klasse ⁽¹⁾	Aantal kamers	Versterkingen ⁽¹⁾
		⁽²⁾	cm ⁴	cm ⁴	mm	cm ³	kg/m	mm			
Weerstandsprofielen voor het vervaardigen van kaders (fig. 2a)											
9820 ⁽¹⁾	M	W	56,1	407,33	4,17	13,47	2,647	2,8	A	6	201209; 202681; 202682
9821 ⁽³⁾											
			⁽¹⁾ Extrusielenkte 4,5m		⁽²⁾ Extrusielenkte 6,5m						
Weerstandsprofielen voor het vervaardigen van venstervleugels (fig. 2b)											
9822	M	W	97,94	123,59	5,92	20,87	2,112	2,8	A	3	202639; 202654; 202655; 202656; 202645; 202646; 201052;
Weerstandsprofielen voor stijlen (fig. 2c)⁽³⁾											
8869	M	W	61,59	50,47	4,55	11,09	1,358	2,5	B	3	202625; 202624; 202623; 202673;
8520	M	W	48,94	21,02	3,50	6,01	1,222	2,8	A	4	202593;

⁽¹⁾ Volgens eigendeclaratie goedkeuringshouder
⁽²⁾ Productieplaats: 'W' Weißenfels, Duitsland (productiecode in de markering '723')
⁽³⁾ Opgemerkt wordt dat bij ramen gefabriceerd onder deze technische goedkeuringen T- en kruisverbindingen moeten gerealiseerd worden met lassen. Mechanische T- en kruisverbindingen zijn niet opgenomen in deze technische goedkeuring zie ook §4.6.

4.3 Versterkingen

Onderstaande tabel geeft de belangrijkste gegevens weer van versterkingen die in de weerstandsprofielen gebruikt mogen worden in de realisatie van vensters in overeenstemming met deze goedkeuring. De definitie van de traagheidsmomenten is gelijk aan deze van de weerstandsprofielen waarin de versterkingen gebruikt worden. De versterkingsprofielen zijn van gegalvaniseerd staal of van aluminium:

versterkingen worden toegepast in profielen waar zij niet aan de buitenomgeving worden blootgesteld, wordt toegelaten dat van de voorschriften van STS 52.3:2008 (dubbelzijdige galvanisatiedikte van 275 g/m²) wordt afgeweken. Staalversterkingen die uitwendig worden aangebracht zijn steeds gegalvaniseerd volgens klasse Z275NA volgens NBN EN 10346.

Het aluminium is van de legering EN-AW 6060 of EN-AW 6063 volgens NBN EN 573-3 met nabehandeling T5 volgens NBN EN 515 en met maatvoering in overeenstemming met de normenreeks NBN EN 755.

Het gegalvaniseerde staal is van de kwaliteit DX 51D met galvanisatieklasse Z140NA volgens NBN EN 10346. Gezien de

Tabel 3 – Versterkingsprofielen uit gegalvaniseerd staal of aluminium

Profielen	$I_{xx}^{(1)}$	$I_{yy}^{(1)}$	Lineaire massa ⁽¹⁾	Wanddikte ⁽¹⁾	Metaal ⁽¹⁾
	cm ⁴	cm ⁴	kg/m	mm	
Versterkingsprofielen uit gegalvaniseerd staal (fig. 3)					
201052	3,02	1,04	1,288	1,5	DX 51D Z140NA
201209	7,06	3,14	2,075	2	DX 51D Z140NA
202593	1,36	0,07	0,974	2	DX 51D Z140NA
202623	4,40	1,72	1,751	2	DX 51D Z140NA
202624	5,20	2,01	2,141	2,5	DX 51D Z140NA
202625	6,54	2,30	3,210	3	DX 51D Z140NA
202639	6,68	4,56	2,553	2,5	DX 51D Z140NA
202645	5,11	1,66	7,802	1,5	DX 51D Z140NA
202646	5,11	1,66	7,802	1,5	DX 51D Z140NA
202654	10,03	8,52	3,487	2,5	DX 51D Z140NA
202655	5,24	0,74	7,802	2,5	DX 51D Z140NA

202656	5,24	0,74	7,802	2,5	DX 51D Z140NA
202673	2,83	1,36	1,211	1,5	DX 51D Z140NA
202681	0,07	---	0,250	2	DX 51D Z140NA
202682	7,06	3,14	2,075	2	DX 51D Z140NA

(1) volgens eigendeclaratie goedkeuringshouder

4.4 Hang- en sluitwerk

De fiche in bijlage 1 geeft per type hang- en sluitwerk voor dit type schuifraam:

- het type (venster)
- de toegelaten openingswijze
- de maximale afmetingen van de vleugels
- het maximale gewicht van de vleugels
- het aantal loopwagens en sluitpunten in functie van de afmetingen van de vleugel en van de gebruikte profielen
- de verschillende normatieve criteria welke werden vastgesteld.

Onderstaande tabel geeft een opsomming weer van de belangrijkste eigenschappen van de types hang- en sluitwerk die gebruikt mogen worden in de realisatie van vensters in overeenstemming met deze goedkeuring. De vermelde eigenschappen van het hang- en sluitwerk, volgen de normreeks NBN EN 13126 of NBN EN 1935, beperken de eigenschappen voor de vensters die er van worden voorzien. De overige normatieve eigenschappen van het hang- en sluitwerk zijn niet relevant in deze vergelijking gezien ze gelijk zijn.

Tabel 4 – Samenvatting eigenschappen hang- en sluitwerk

		Agressiviteits-klasse	Duurzaamheid	Maximaal gewicht
Schuifbeslag				
Schüco Schuifbeslag S150	(1)	Gematigd (klasse 3)	25.000 cycli (klasse 5)	250 kg
(1) Volgens declaratie van de goedkeuringshouder. Zie ook bijlage 1.				

De maximale gewichten van vleugels in dit raamsysteem worden beperkt tot het gewicht van de geteste ramen. Het maximale gewicht per beslagtype is opgenomen op de fiche in bijlage 1.

4.5 Dichtingen

Onderstaande lijst geeft een opsomming weer van de dichtingen die gebruikt mogen worden als aanslagdichting of als glasdichting in de realisatie van vensters in overeenstemming met deze goedkeuring.

- als middenstijldichtingen (fig 4.d):
 - 244672 (zwart)
- als buiten- en binnenaanslagborstels (fig 4.d) :
 - 244615 (grijs)
 - 244617 (zwart/transparant);
- als middenstijlborstels (fig 4.d) :
 - 244671 (zwart/transparant);
- als buitenglasdichting (fig4.c):
 - machinaal ingerolde EPDM dichting
 - o met zilvergrijze kleur (ral 7001) en vorm 224959;
 - o met zwarte kleur (ral 9005) en vorm 224878;
 - manueel inzetbare EPDM dichting
 - o met zilvergrijze kleur (ral 7001) en vorm 224928;
 - o met zwarte kleur (ral 9005) en vorm 224927;
- als binnenglasdichting op 'standaard' glaslatten (fig. 5):
 - op de glaslat geco-extrudeerde PVC-P zilvergrijze dichting (RAL 7001), artikelnummer 286333, of van zwarte kleur (RAL 9005), artikelnummer 286332
- als binnenglasdichting op 'design' glaslatten':

- machinaal ingerolde EPDM dichting van licht grijze kleur, artikelnummers 224888, 224889, 224922, 224944, of van zwarte kleur, artikelnummers 224524, 224525, 224526, 224510 (fig. 4a);
- als binnenglasdichting op 'stijl' glaslatten':
 - machinaal ingerolde EPDM dichting van licht grijze kleur, artikelnummer 224922, of van zwarte kleur, artikelnummer 224526 (fig. 4b)

Borstels worden meegeleverd naar de schijnwerker die ze voorafgaand aan het lassen van de profielen op lengte inrolt en kleeft. De verticale middenstijlborstels en siliconendichting worden in de groef gelijmd.

Prestaties van dichtingen voor vensters worden bepaald volgens NBN EN 12365-1. De aanbevelingen hiervoor zijn opgenomen in de NBN S 23-002:2007/A1:2010 en de NBN B 25-002-1:2019.

4.5.1 Postcoëxtrusie-dichtingen (PCE)

Zachte PVC-P dichtingen van het type Sunprene met vorm 286332 en 286333 volgens figuren 4 en 5, worden samen met de glaslatten geco-extrudeerd (postco-extrusie). Kleur van de zachte PVC-P-dichting kan zwart of zilvergrijs zijn. Deze grondstoffen vormen geen onderwerp van een technische goedkeuring.

Glasdichtingen van PVC-P zijn glijmiddel- en siliconenvrij waardoor ze kunnen toegepast worden bij zelfreinigende beglazing

Tabel 5 – Samenvatting eigenschappen van PCE dichtingen

Dichting	Type	Samendrukbaarheid	Drukkracht	Temperatuursdomein	Herstel na belasting	
					Nieuw	Verouderd
Glasdichtingen						
286332 286333	G	Geen gegevens beschikbaar				
Aanslagdichtingen						
	W	Geen co-extrusie op weerstandsprofielen				

4.5.2 EPDM dichtingen

Geëxtrudeerde zilvergrijze dichtingsprofielen uit EPDM zijn van het type Semperit M2681/B0 (RAL 7001) vervaardigd door Semperit Gummiwerken Deggendorf GmbH, en worden gebruikt als aanslagdichtingen, en voor het afdichten van de beglazing.

Geëxtrudeerde zwarte dichtingsprofielen uit EPDM, zijn van het type Semperit (RAL 9005) vervaardigd door Semperit Gummiwerken Deggendorf GmbH of van het type ETM 752 (RAL 9005) vervaardigd door Trelleborg Building Systems, en worden gebruikt als aanslagdichtingen, en voor het afdichten van de beglazing.

In de hoeken worden de voorgevormde dichtingen met overlengte geplaatst in de hoeken.

De toepasbaarheid van deze dichtingen bij zelfreinigende beglazing vraagt verder onderzoek.

Tabel 6 – Samenvatting eigenschappen van EPDM dichtingen

Dichting	Type	Samendrukbaarheid	Drukkracht	Temperatuursdomein	Herstel na belasting	
					Nieuw	Verouderd
Glasdichtingen "Type G volgens NBN EN 12365-1 §3.3" volgens eigendeclaratie goedkeuringshouder						
224878 224959	G	Rang 2 (1 à 2 mm)	Rang 5 (100 à 200 N/m)	Rang 3 (-20 à + 85 °C)	Rang 5 (70 à 80 %)	Rang 5 (70 à 80 %)
224510 224524 224525 224526 224888 224889 224922 224927 224928 224944	G	Geen gegevens beschikbaar				

4.5.3 Borstel

Het profiel 9822 (fig 4d) wordt voorzien van polypropyleen borstelprofielen 244615 & 244617 (buiten- en binnenaanslagborstels) en de middenstijlen met polypropyleen borstelprofielen 244671.

4.5.4 Middenslijddichting

Op de windlat wordt een Q-Lon weersafdichting aangebracht met artikelnummer 244672 (zwart) van de fabrikant Schlengel (Duitsland), vervaardigd van polyurethaanschuim en omhuld met polyethyleenfolie.

Tabel 7 – Samenvatting eigenschappen van dichtingen Q-lon

Dichting	Type	Samendrukbaarheid	Drukkracht	Temperatuursdomein	Herstel na belasting	
					Nieuw	Verouderd
Aanslagdichting "Type W volgens NBN EN 12365-1 §3.12"						
244672	W	Rang 2 (1 à 2 mm)	Rang 4 (50 à 100 N/m)	Rang 2 (-10 à + 55 °C)	Rang 6 (80 à 90 %)	Rang 6 (80 à 90 %)

Noot bij tabellen 5, 6 en 7

Aanbevelingen voor glasdichtingen

volgens NBN S 23-002:2007/A1:2010 § 4.8.2:

1. Aanbevolen rang voor de drukkracht glasdichtingen tussen 500 N/m en 1500 N/m: minstens 7;

Aanbevelingen voor weerstandsdichtingen

volgens NBN B 25-002-1:2019 §5.4:

1. Aanbevolen drukkracht < 100 N/m: hoogstens rang 4;
2. Aanbevolen temperatuurbereik voor buitendichtingen -20°C < <85°C: rang 3;
3. Aanbevolen temperatuurbereik voor binnen- & middendichtingen: -10°C < <55°C: rang 2;
4. Aanbevolen elastisch herstel van aanslag/middendichtingen in nieuwe toestand >50%: minstens rang 3;
5. Aanbevolen elastisch herstel van aanslag/middendichtingen na thermische veroudering >50%: minstens rang 3.

4.6 Verbindingen van regels en stijlen met kaders en vleugels

Bij ramen vervaardigd onder deze technische goedkeuring moeten T- en kruisverbindingen gerealiseerd worden door lassen. Het vervaardigen van T- en kruisverbindingen met behulp van mechanisch bevestigde hulpstukken zijn niet opgenomen in deze technische goedkeuring.

4.7 Toebehoren gedekt door de goedkeuring

Onderstaande lijst geeft een opsomming weer van de toebehoren die gebruikt mogen worden bij de realisatie van vensters in overeenstemming met deze goedkeuring.

4.7.1 Profielen zonder weerstandsfunctie

4.7.1.1 Glaslatten

(*) Glaslatten van het type 'Standaard' hebben een postco-extrusiedichting. Glaslatten van de types 'Design' en 'Stijl' hebben een EPDM dichting (fig. 5).

Tabel 8 – Glaslatten

Glasdikte (mm)	Dichting	Artikel (gewicht g/m)			
		Standaard	Design	Stijl	Hoekig
40	D/N	9679 (161) 'D' (2)	9699 (152) 'N' (2)		
38	W/N	9678 (164) 'W' (2)	9698 (159) 'N' (2)		
36	W/N	9677 (173) 'W' (2)	9697 (176) 'N' (2)		9457 (181)
34	W/N	9676 (181) 'W' (2)	9696 (183) 'N' (2)		
32	W/N	9675 (187) 'W' (2)	9695 (188) 'W' (2)		9459 (197)
31	W/N	9674 (194) 'W' (2)	9694 (197) 'N' (2)		
28	N/W	9673 (202) 'N' (2)	9693 (202) 'N' (2)		9110 (203) 'W' (2)
26	W/D	9672 (211) 'W' (2)	9692 (210) 'D' (2)		
24	W	9671 (231)	9691 (218)		8359 (221)
22	D	9670 (239)	9690 (235)		
20	D/W	9669 (247) 'D' (2)	9689 (245) 'W' (2)		
19	D/W	9668 (256) 'D' (2)	9688 (255) 'W' (2)		
16	D	9667 (263)	9687 (265)		9456 (288)
14	D	9666 (272)	9686 (274)		
12	N	9665 (280)	9685 (284)		9458 (310)
10	D		9684 (595)		
8	D	9663 (296)	9683 (305)		
6	D	9662 (305)			
4	W	9661 (312)			

Glasdikte		Dichting	Artikel (gewicht g/m)			
(mm)	(2)		Standaard	Design	Stijl	Hoekig
⁽¹⁾ volgens eigendeclaratie goedkeuringshouder. ⁽²⁾ Normaal voorziene productieplaats: 'W' Weißenfels, Duitsland; 'N' Nehren, Duitsland; 'D' Dahn, Duitsland; (productiecode in de markering voor de productieplaats Weißenfels '723'; Nehren '52474'; Dahn '55932')						

4.7.1.2 Andere PVC-U profielen

- Steunprofielen : 9824 & 9826
- Borstelhouder : 9827
- Adapterprofiel: 9826, 9824 (zie tabel 10)
- Bekledingsprofielen: 8743, 8823,

4.7.1.3 Aluminium profielen zonder weerstandsfunctie

- Looprail : 155526
- Dorpels : 155776 (zie tabel 10)

4.7.2 Aanvullende kunststofstukken

- Afdekprofiel groeve voor 9822 : 286610 (fig. 6.a)
- Glassteunblokjes: 286457, 286549, 286550, 286551 (fig. 6.b)
- Glasondervulling: 250740, 250741, 250742, 250743, 250744, 250745, 250746, 250747, 250748, 250749, 250750, 250751, 250752, 250753, 250754 (fig. 6.c)
- Drainagekapjes: 242059 (fig. 6.d)
- Eindkapje voor 9824, 9826: 286382

4.7.3 Andere stukken

- Loopwagen: 287096

4.8 Toebehoren niet gedekt door de goedkeuring

Het gamma van de goedkeuringshouder bevat nog andere profielen, die niet in deze goedkeuring werden opgenomen, zoals:

- Stapbeschermingsprofiel: 155770
- Basisprofielen: 8478, 8477, 8896, 8076, 8033, 8441, 8299, 8479, 8674
- Verbredingsprofiel: 9841, 9842, 9843, 9844, 9213, 9214, 8474, 8404, 8759, 8769, 8839, 9051, 9829
- Adapterprofiel: 9823, 9825,
- Middenschotten: 9827, 329126
- Slaglijsten: 9828, 329251

in combinatie met volgende geïnjecteerde stukken

- Eindkapje voor 9823: 286382
- Eindkapje voor 9825,9823: 286381
- Eindkapje voor 155770: 286563
- Afdekkapje voor 9828, 329251: 286447

Toebehoren voor schuivende vleugeldelen aan de buitenzijde van schuiframen zijn niet gedekt door deze goedkeuring

Deze onderdelen worden vervaardigd uit bovenvermelde grondstof(fen), doch hun eigenschappen (duurzaamheid, slagvastheid, mechanische sterkte, waterdichtheid, ...) werden niet geëvalueerd. Deze toebehoren maken dus geen deel uit van de huidige goedkeuring.

4.9 Beglazing

4.9.1 Beglazingstype

De beglazing moet van een ATG goedkeuring en/of Benor attest genieten.

Een lijst met goedgekeurde types beglazing kan worden geraadpleegd op deze website: <http://www.bcca.be>.

Het profielsysteem is geschikt voor beglazingen met een maximum dikte van 40 mm, zoals voorkomend in de bijlage 1, § 8.1.1 en tabel 7.

4.9.2 Verlijmde beglazing

Dit profielsysteem "Schüco S150" zoals beschreven in deze technische goedkeuring maakt geen gebruik van verlijmde beglazing.

4.10 Kitten voor glas- en ruwbouwaansluiting

Kitten worden gebruikt als dichtingsvoeg van de ruwbouw of voor het opkitten van glas indien geen voorgevormde dichtingen gebruikt worden; ze moeten goedgekeurd zijn door de BULgB voor de gebruikte toepassing en worden aangewend conform STS 56.1.

De types kit die worden aangewend zijn:

- Voor de aansluiting met het metselwerk: bouwkit 12.5 E, 20 LM of 25 LM
- Voor het opkitten van het glas (indien geen voorgevormde dichtingen gebruikt worden): glaskit 20 LM of 25 LM

Een lijst met goedgekeurde types kitten kan worden geraadpleegd op deze website: <http://www.bcca.be>.

4.11 Systeemgebonden lijmen en kitten

Siliconekitten worden gebruikt voor de afwerking rondom rond de schuiframen.

5 Fabricagevoorschriften

5.1 Vervaardiging van de profielen

De weerstandsprofielen, profielen zonder weerstandsfunctie en aanvullende kunststof stukken die in het kader van deze technische goedkeuring van het venstersysteem "Schüco S150" worden gebruikt, worden vervaardigd door bedrijven die hiervoor door de goedkeuringshouder worden erkend en hiervoor door BCCA worden gecertificeerd.

De profielen worden geëxtrudeerd samen met het inrollen van de dichtingen in opdracht van de goedkeuringshouder in haar installatie Schüco PWS Produktions KG te Weißenfels, Duitsland. Glaslatten worden ook geëxtrudeerd door de firma SLS Kunststoffverarbeitungs GmbH & Co. KG te Dahn, Duitsland en in de installaties van het bedrijf Gargiulo GmbH te Nehren.

Deze goedkeuring steunt voor de eigenschappen van de PVC-U grondstof op de technische goedkeuring ATG H925. De eigenschappen van de zacht PVC-P grondstof zijn niet opgenomen in een afzonderlijke technische goedkeuring.

5.2 Commercialisatie van de profielen

Het commercialiseren van het product in België gebeurt door Schüco Polymer Technologies KG.

5.3 Ontwerp van de vensters

Vensters van het schuifraamsysteem "Schüco S150" die het voorwerp uitmaken van deze technische goedkeuring worden ontworpen en vervaardigd door schrijnwerkbedrijven die hiervoor door de goedkeuringshouder worden gemachtigd.

Het ontwerp en de vervaardiging moeten voldoen aan:

- Alle geldende wetgeving en regelgeving
- NBN B 25-002-1:2019 (voor vensters)
- NBN B 25-002-2:2023 (voor buitendeuren)
- NBN B 25-002-4:2023 (voor aluminium profielen)
- NBN S 23-002/A1/AC:2010 (voor beglazing)
- De voorschriften opgenomen in de systeemdokumentatie van de goedkeuringshouder

De actuele lijst met gecertificeerde schrijnwerkfabrikanten kan worden geraadpleegd op deze website: www.bcca.be.

5.4 Vervaardiging van de vensters

De weerstandsprofielen moeten met behulp van een gegalvaniseerd stalen profiel versterkt worden. Zowel voor schuivende vleugels, vaste vleugels als het vaste kader wordt de gehele omtrek voorzien van versterkingsprofielen;

Zaagsnedes en doorboringen van metalen versterkingsprofielen moeten gepassiveerd worden, door het gebruik van "Koudgalvanisatie".

Alvorens de PVC-U profielen te lassen, worden de versterkingsprofielen in de holte van de PVC-U profielen geschoven over de gehele lengte. Vervolgens verbindt men het PVC-U profiel met het versterkingsprofiel door middel van verzinkte schroeven, minstens elke 400 mm.

De buitenste glasdichtingen en de aanslagdichtingen moeten in de hoeken van het raam verbonden worden door lassen of verlijming.

In de profielen moeten de nodige openingen worden gemaakt om de ontluchting (drukvereffening) en afwatering, maar ook de ventilatie voor een afdoende temperatuursbeheersing in het profiel te realiseren. De schema's van de figuur 8 tonen de wijze van afwatering van de onderregels van de kozijnen, de onderregels van de vleugels en tevens van de dwarsregels (fig. 8) :

- Afwatering: door sleuven van 5 x 28 mm, met afdekkapje elke 0,60 m (zowel in kader als in vleugel). Er zijn altijd minimum 2 openingen per raam;
- Ontluchting (drukvereffening): 2 gaten van Φ 5 mm te boren in het bovenste deel van de vleugel of door het afnemen van de buitenste lipdichting aan de buitenzijde.
- Alternatieve decompressie: Decompressieopeningen aan de glassponning kunnen gerealiseerd worden door de lip van de dichting over een lengte van minimum 30 mm te onderbreken in het midden van zowel het kozijn- of vleugelprofielen als de horizontale middenstijlen.

Het gebruikte hang- en sluitwerk moet verenigbaar zijn met het gewicht van de vleugel rekening houdend met het type beglazing.

6 Plaatsing

Het plaatsen van vensters gebeurt overeenkomstig TV 283 "Plaatsen van buitenschrijnwerk" van BUILDWISE en de plaatsingsrichtlijnen opgesteld door de goedkeuringshouder.

De beglazing wordt in de sponning geplaatst en opgespied overeenkomstig de TV 221 "Plaatsing van glas in sponningen". De spieën worden op glassteunblokjes geplaatst.

Zoals opgenomen in TV 255 zal bijzondere zorg gedragen worden bij het aanbrengen en hechten van de raamslabben voor de luchtdichtheid van de gebouwschil. Afhankelijk van de gebruikte raamslab zal de goedkeuringshouder de wijze van hechting op het raamblok voorschrijven.

7 Onderhoud

Reiniging van de beglazing, de beglazingsvoegen, het PVC schrijnwerk, de verluchttingsroosters, het beslag en de dichtingsvoegen met de ruwbouw moet gebeuren naargelang van de vervuilingsgraad en rekening houdend met de onderhoudsrichtlijnen opgesteld door de goedkeuringshouder.

De reiniging gebeurt met zuiver water, waaraan eventueel een weinig detergent toegevoegd werd. Het gebruik van agressieve of schurende producten, van organische oplosmiddelen (bv. alcohol of aceton) of van sterk alkalische producten (bv. soda of ammoniak) is verboden. De reiniging van het schrijnwerk met water onder hoge druk wordt ten stelligste afgeraden.

Het jaarlijkse onderhoud bestaat uit:

- Vrijmaken van de ontwateringsgroeven van de vleugels en de vaste raamkaders en nazicht van de reinheid van de decompressiekamer. Nazicht van de werking van deze elementen.
- Visuele controle van de staat van de soepele beglazingsvoegen, een controle van hun hechting aan de ondergrond (beglazing, schrijnwerk, ruwbouw) en vervanging van de delen die gebreken vertonen (bv. door vogels beschadigde voegen). Indien de voegen beschilderd werden, dient men – indien nodig – hun afwerking te vernieuwen.
- De soepele profielen ter verzekering van de luchtdichtheid moeten gereinigd worden met zuiver water waaraan eventueel een weinig detergent toegevoegd werd. Men dient over te gaan tot een nazicht van hun algemene staat, van de staat van de gelaste verbindingen (bv. in de hoeken) en tot de vervanging van de verharde of beschadigde delen. Deze profielen mogen niet beschilderd worden.
- Nazicht en eventuele vervanging van de soepele kitvoegen ter verzekering van de aansluiting tussen het schrijnwerk en de ruwbouw.
- Reiniging en nazicht van de verluchttingsroosters (werking, bevestigingen).
- Het hang- en sluitwerk moet gereinigd worden met een doek die licht bevochtigd werd met water waaraan eventueel een weinig detergent toegevoegd werd.
- De beweegbare onderdelen moeten gesmeerd worden:
 - cilinders: grafiet of siliconenspray; olie en vet mogen niet gebruikt worden
 - beslag: niet-agressieve olie of zuurvrij vet
 - sluitplaten: niet-agressieve olie, zuurvrij vet of vaseline.
- Bij een gebrekkige werking kan het soms nodig zijn het beslag af te stellen, te herstellen, of – indien nodig – te vervangen.

Het beslag moet opnieuw afgesteld worden bij gebruiksproblemen of wanneer de samendrukking van de soepele profielen ter verzekering van de luchtdichtheid niet langer gewaarborgd is; dit dient te gebeuren door een specialist.

8 Resultaten van het goedkeuringsonderzoek

Alle profresultaten vermeld in deze goedkeuring werden bepaald door proeven of berekeningen volgens de methodiek vermeld in de norm NBN B 25-002-1, op die conform zijn aan de in deze goedkeuring opgenomen beschrijvingen en opsommingen, of onderdelen daarvan.

De stand van de wetenschap laat toe te veronderstellen dat vensters die conform zijn aan de in deze goedkeuring opgenomen beschrijvingen en opsommingen, of onderdelen daarvan, deze profresultaten evenaren.

8.1 Prestaties van de profielen

8.1.1 Thermische eigenschappen

Zoals bepaald in NBN EN ISO 10077-1 § F.1 mogen bij de berekening van de thermische doorlaatbaarheid U_f van profielen voor schuiframen de standaardwaarden uit tabel F.1 niet worden gebruikt.

De nauwkeurig bepaalde waarden van U_f uit onderstaande tabel kunnen gebruikt worden voor de profielencombinatie in referentie. Deze nauwkeurig bepaalde waarden zijn bepaald volgens NBN EN ISO 10077-2 door middel van berekeningen uitgevoerd door een geaccrediteerde instelling.

Tabel 9 – Berekening volgens NBN EN ISO 10077-2

Vleugel	Kader of makelaar	Vleugel	Glas-laf	Zichtbare breedte	Glas-dikte (1)	U_f (1)	
Profiel (versterking)				b_r - mm	mm	W/ (m ² .K)	
Middenstijlcombinatie met borstelhouders 9827							
	9822 (202654-2,5mm)	9822 201052- (1,5mm) /202654 (2,5mm)		8394	107,5	24	1,6
Kader met vast raamdeel aan buitenzijde (hulpprofielen P9824 & P9826)							
	9821 (201209-2 mm + 202681)	9822 (201052-1,5mm)	18394	164	24	1,7	
Kader met aluminium rail 155526+ dorpel 155776 en schuivend vleugeldeel aan binnenzijde							
	9821 (201209-2 mm + 202681)	9822 (202654 2,5mm)	18394	164	24	1,8	
Bovenzijde kader met schuivend vleugeldeel aan binnenzijde							
	9821 (201209-2 mm + 202681)	9822 (201052 1,5mm)	18394	164	24	1,7	
Bovenzijde kader met vast vleugeldeel aan buitenzijde							
	9821 (201209-2 mm + 202681)	9822 (202654 2,5mm)	18394	164	24	1,7	
Zijdelings kader met schuivend vleugeldeel aan binnenzijde en beslag voor vergrendeling							
	9821 (201209-2 mm + 202681)	9822 (202654 2,5mm)	18394	164	24	1,8	
Zijdelings kader met vast vleugeldeel aan buitenzijde							
	9821 (201209-2 mm + 202681)	9822 (202654 2,5mm)	18394	164	24	1,7	

Vleugel	Kader of makelaar	Vleugel	Glas-laf	Zichtbare breedte	Glas-dikte (1)	U_f (1)	
Profiel (versterking)				b_r - mm	mm	W/ (m ² .K)	
Middenstijlcombinatie met borstelhouders 9827							
	9822 (202654-2,5mm)	9822 201052- (1,5mm) /202654 (2,5mm)		8394	107,5	24	1,6

(1) Deze U_f waarden kunnen enkel gebruikt worden voor de U_w berekening van ramen met de aangegeven of grotere glas- en paneeldiktes.

8.1.2 Agressiviteit van de omgeving

PVC weerstaat aan de meeste natuurlijk voorkomende agressieve milieus. De corrosieweerstand van het hang- en sluitwerk, is echter een beperkende factor die maatgevend is voor de weerstand van het PVC-raam tegen de agressiviteit van de omgeving.

Voor België werden geografische agressiviteitszones vastgelegd in de prSTS 71-2 verwijzend naar corrosieclassen volgens NBN EN ISO 9223.

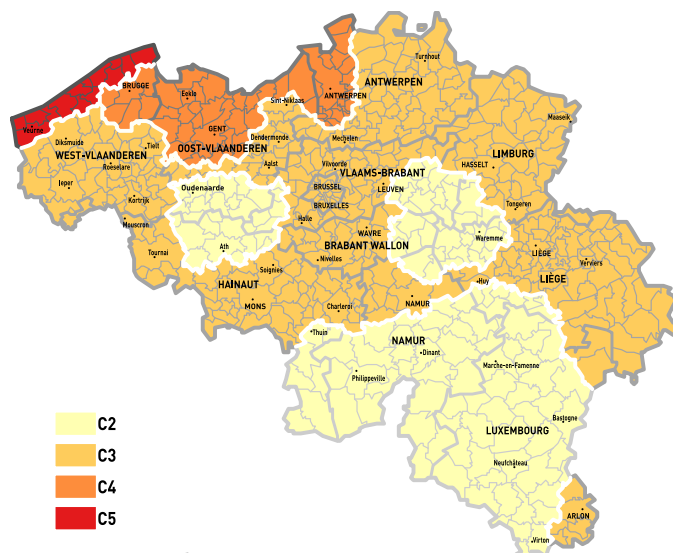

Fig. 1 Geografische agressiviteitszones (prSTS 71-2)

Onderstaande tabel vermeldt, afhankelijk van de geografische of plaatselijke agressiviteit, de minimaal vereiste afwerkingskwaliteit van het beslag. De corrosieweerstand van het in deze technische goedkeuring opgenomen beslag is opgenomen in tabel 4 en in de bijlagen.

Tabel 10 Agressiviteitsniveaus

Geografische agressiviteit NBN EN ISO 9223		Minimale corrosie-weerstand volgens NBN EN 1670
Klasse	Corrosiviteit	van het hang- en sluitwerk
C2	Laag	Klasse 3 – hoge weerstand
C3	Gemiddeld	Klasse 3 – hoge weerstand
C4	Hoog	Klasse 4 – zeer hoge weerstand
C5 – “kust”	Zeer hoog	Klasse 4 ⁽¹⁾ - zeer hoge weerstand
Plaatselijke agressiviteit	Zeer hoog	Klasse 4 ⁽¹⁾ - zeer hoge weerstand

(1): het gebruik van beslag met weerstand tegen corrosie klasse 5 kan overwogen worden indien de inspectie en het onderhoud van het hang- en sluitwerk door de gebruiker niet eenvoudig kan gebeuren
 (2): “kust” is het gebied tot 10 km landinwaarts (NBN B 25-002-1:2019 § 10.2)
 (3): De corrosiebelastingklasse C5 is niet geldig voor oppervlakken onderhevig aan zeespatwater (<30m van de gemiddelde hoogwaterlijn).

⁽¹⁾ Plaatsingshoogte vanaf het maaiveld van vensters volgens de regels voorzien in NBN B 25-002-1:2019 § 6.5 en zoals uiteengezet in bijlage Z van deze technische goedkeuring. De NBN B 25-002-1:2019 geeft de aanbeveling bij gebouwen met referentiehoogte groter dan 100 m waterdichtheidsproeven onder dynamische luchtdrukken en waterpulsaties volgens de NBN EN 13050 uit te voeren. In het kader van deze ATG is het aanbevolen dit reeds te doen bij gebouwen met referentiehoogte groter dan 50 m.

Ongeacht het klimaattype moet steeds onderzocht worden of er sprake is van plaatselijke agressiviteitsniveaus:

- nabijheid van spoorverkeer (treinen of trams),
- nabijheid van luchthavens,
- industriële chlorideneerslag,
- de situatie in dichtbevolkte stedelijke zones,
- plaatselijk verhoogde inwerking van vervuiling (aanwezigheid van bouwswerf, ...),
- minder of gebrek aan reiniging van het schrijnwerk door natuurlijke beregening veroorzaakt door het gevelreliëf, verborgen hoeken of andere situaties,
- binnenklimaten zoals zwembaden (afhankelijk van de waterbehandeling), composthal, opslag van corrosieve producten.
- Intensieve veeteelt

8.2 Prestaties van de vensters

In functie van de luchtdoorlatendheid, waterdichtheid en windweerstand, de bedieningskrachten, de weerstand tegen verkeerd gebruik, de weerstand tegen herhaald gebruik, mogen de verschillende vensters en deuren voor de gegeven types gebouwen worden aangewend conform de bijlage 1 aan deze technische goedkeuring - Fiche “Bijlage 1” – venster – Beslag “Schüco Schiebebeslag S150”

Tabel 11 – Geschiktheid van vensters in functie van de ruweidklasse van het terrein en het te verwachten gebruik

Ref. NBN B 25-002-1:2019		Schuifraam
Openingswijze	§ 3.9	Schuifraam met vaste vleugel
Hang- en sluitwerk		Schüco Schiebebeslag S150
Hoogte van de vleugel (mm)		2082
Bijlage		1

Blootstellingsklasse volgens de regels voorzien in NBN B 25-002-1:2019 tabel 5		
Beschermd tegen afvloeiend water ⁽⁵⁾	§ 6.5	W4
Niet beschermd tegen afvloeiend water ⁽⁵⁾	§ 6.5	W4
Plaatsingshoogte	Tab.2	⁽¹⁾

Toepasbaarheid in functie van:		Toepasbaarheid van de vensters volgens de regels voorzien in NBN B 25-002-1:2019 & STS 52.3:2008
luchtdichtheid van het gebouw $n_{50} < 2$ ⁽⁷⁾	§ 6.2	ongeschikt
de aanwezigheid van klimaatregeling	§ 6.5.7 nota 1	ongeschikt
de fysieke capaciteiten van de gebruiker	§ 6.6	Alle normale toepassingen waarbij de bediening van het venster de gebruiker niet voor speciale problemen stelt
het te verwachten verkeerd gebruik	§ 6.7	Niet bepaald
de te verwachten gebruiksfrequentie ⁽⁴⁾	§ 6.1.6	Raam voor intensief gebruik – rechtstreeks toegankelijk voor het publiek, scholen, gymnastiekzaal (20.000 cycli) (hang- en sluitwerk: 25.000 cycli)
de vereiste weerstand tegen schokken ⁽²⁾	§ 6.15	Niet bepaald
de vereiste weerstand tegen inbraak ⁽³⁾	§ 6.10	Niet bepaald
de weerstand tegen corrosie	§ 5.2	Beslag, klasse ≤ 3 , geschikt voor laag tot gemiddelde geografische agressiviteit volgens NBN EN ISO 9223
weerstand tegen blootstelling aan differentieel klimaat (STS 52.3 § 4.6)		indien beglaasd geschikt voor blootstelling aan intensieve zonnestraling en grote temperatuurverschillen

⁽²⁾: indien deze eigenschap gevraagd is, moet het glas minstens van de samenstellingen 44.2 zijn langs de kant waar de schok wordt verwacht;

⁽³⁾: indien deze eigenschap gevraagd is, moet het glas minstens van het type P4A (weerstand tegen inbraak klasse RC2) of type P5A (weerstand tegen inbraak klasse RC3) volgens NBN EN 356 zijn.

⁽⁴⁾: vensters onbeschermd tegen afvloeiend water zijn vensters die zich in het gevelvlak (niet in een neg) bevinden zonder bescherming tegen afvloeiend water of met een druiplijst < 20 mm bovenaan het venster (NBN B25-002-1:2019, verklarende nota (i) bij tabel 3).

⁽⁵⁾: er mag van uitgegaan worden dat ook de beslagtesten richtinggevend zijn.

⁽⁶⁾: de aanbeveling voor de gebruiksgeschiktheid voor $n_{50} < 2$ (NBN B25-002-1:2019 § 5.2) werd geëvalueerd op het slechtste individuele resultaat in overdruk of onderdruk, metingen voor veroudering.

8.2.1 Weerstand tegen schokken

De schokweerstand werd niet bepaald.

De schokweerstand werd niet bepaald. Vensters die deze technische goedkeuring genieten, mogen niet lager geplaatst worden dan de beschermende hoogte "H" bepaald in NBN B 25-002-1: 2019 § 6.15.2.1.

Vensters waarvan een bepaalde schokweerstand wordt verwacht, geven aanleiding tot een bijkomend onderzoek volgens NBN B 25-002-1:2019 § 6.15. Indien deze eigenschap gevraagd is, moet het glas minstens van de samenstellingen 44.2 zijn langs de kant waar de schok wordt verwacht.

8.2.2 Weerstand tegen herhaald openen en sluiten

De weerstand tegen herhaald gebruik werd conform NBN B25-002-1:2019 § 6.16 bepaald op een venster met onderstaande beschrijving.

Tabel 12 – Weerstand tegen herhaald gebruik

Venstertype	Schuifraam met vaste vleugel
Afmetingen kader H x B	2200 mm x 2800 mm
Afmetingen vleugel H x B	2082 mm x 1392 mm
Beglazing	4/16/6
Beslag	Schüco Schiebebeslag S150
Classificatie volgens NBN EN 12400:2002	klasse 3 (20.000 cycli)
Toepassing als raam volgens NBN B25-002-1:2019 tabel 12	Raam voor intensief gebruik – rechtstreeks toegankelijk voor het publiek, scholen, gymnastiekzaal
Toepassing als deur volgens STS 53.1:2005 § 53.1.4.2.4	Niet normatief vastgelegd ⁽¹⁾

(1) STS 53.1 "Deuren" geeft als aanbeveling een weerstand tegen herhaald gebruik voor een residentiële terrasdeur klasse 4 (50.000 cycli) en voor een residentiële toegangsdeur, een niet-residentiële toegangsdeur of een niet-residentiële terrasdeur klasse 5 (100.000 cycli). Occasioneel gebruik wordt in STS 53.1 niet gedefinieerd; waar minder frequente bediening van de deur wordt verwacht, kan de schuifdeur voldoen. Daar waar een deur voor normaal residentieel gebruik of normaal niet-residentieel gebruik moet worden voorzien, is bijkomende beproeving van de duurzaamheid vereist, met een gepast aantal cycli.

8.2.3 Gedrag tussen verschillende klimaten

Het gedrag tussen verschillende klimaten van een venster werd niet bepaald.

Voor transparant beglaasde vensters wordt aangenomen dat zij geschikt zijn om te worden blootgesteld aan intensieve zonnestraling en grote temperatuurverschillen. Dit geldt niet voor vensters die worden voorzien van een niet transparant invulpaneel.

8.2.4 Weerstand tegen inbraak

De inbraakwerendheid van venster werd niet bepaald.

Vensters waarvan een bepaalde inbraakwerendheid wordt verwacht geven aanleiding tot een bijkomend onderzoek volgens de NBN B 25-002-1:2019 § 6.10. Indien deze eigenschap gevraagd is, moet het glas minstens van het type P5A zijn volgens de NBN EN 356.

8.3 Gereglementeerde stoffen

De goedkeuringshouder verklaart conform te zijn aan de Europese verordening (EG) nr. 1907/2006 van het Europees parlement en de raad van 18 december 2006 inzake de registratie en beoordeling van en de autorisatie en beperkingen ten aanzien van chemische stoffen (REACH) voor de elementen van het systeem die door de goedkeuringshouder worden aangeleverd.

Zie: www.economie.fgov.be/nl/

8.4 Akoestische proefresultaten

Er werden voor dit venstersysteem geen tetrappporten met betrekking tot akoestische proefresultaten voorgelegd.

8.5 Overige eigenschappen

8.5.1 Weerstand tegen sneeuwbelasting

De weerstand tegen sneeuwbelasting en permanente belasting van een venster werd niet bepaald. Voor een venster of een deur die verticaal staat opgesteld, is deze eigenschap niet relevant. Het venster beschikt bijgevolg niet over een classificatie betreffende de weerstand tegen sneeuwbelasting en permanente belasting.

8.5.2 Brandreactie

De brandreactie van een venster werd niet bepaald. Vensters met een gegeven brandreactie vormen het onderwerp van een apart onderzoek.

8.5.3 Gedrag bij blootstelling aan externe brand

Het gedrag bij blootstelling aan externe brand van een venster werd niet bepaald. Vensters met een gegeven gedrag bij blootstelling aan externe brand vormen het onderwerp van een apart Benor/ATG onderzoek.

8.5.4 Ontgrendelingsmogelijkheid

Voor vensters is deze eigenschap niet relevant.

8.5.5 Stralingseigenschappen

De stralingseigenschappen van het venster zijn deze van het in het venster te monteren invulpaneel.

Indien het venster niet van transparante beglazing is voorzien, geldt voor de zontoetredingsfactor "g" en de lichtdoorlatendheid " τ_v " van het venster of de deur dat $g = 0$ en $\tau_v = 0$.

8.5.6 Duurzaamheid

De duurzaamheid van vensters hangt af van de prestaties op lange termijn van de individuele componenten en materialen alsook van de montage van het product en het onderhoud ervan.

De in de goedkeuring opgenomen beschrijving, evenals de documenten waarnaar verwezen wordt, geven een volledige beschrijving van de onderdelen, hun afwerking en het nodige onderhoud.

De goedkeuringshouder verzekert door de keuze van materialen (inclusief bekleding, bescherming, samenstelling en dikte), componenten en montagethodes de duurzaamheid van zijn product(en) voor een economisch redelijke levensduur, rekening houdend met de vermelde onderhoudsvoorschriften.

8.5.7 Ventilatie

De proefresultaten van vensters werden allemaal bepaald op ramen die niet van ventilatievoorzieningen werden voorzien (noch in het venster, noch tussen kader en ruwbouw). Indien ramen met ventilatievoorzieningen worden uitgerust (in het venster of tussen kader en ruwbouw), zijn de in deze technische goedkeuring opgenomen prestaties niet van toepassing op deze ramen.

De ventilatie eigenschappen van het venster zijn deze van de eventueel in of aan het venster gemonteerde ventilatievoorziening.

Indien het venster niet van ventilatieopeningen is voorzien, geldt voor het luchtstroomkenmerk "K", de stromingsexponent "n" en het geometrisch vrij oppervlak "A" van het venster dat $K = 0$; n en A zijn niet bepaald.

8.5.8 Kogelweerstand

De kogelweerstand van een venster werd niet bepaald. Het venster beschikt bijgevolg niet over een classificatie betreffende de kogelweerstand.

8.5.9 Explosieweerstand

De explosieweerstand van een venster werd niet bepaald. Het venster beschikt bijgevolg niet over een classificatie betreffende de explosieweerstand.

9 Voorwaarden

- A.** De technische goedkeuring heeft uitsluitend betrekking op het product, de kit of het systeem, vermeld op de voorpagina van deze technische goedkeuring.
- B.** Enkel de goedkeuringshouder en desgevallend de verdeler kunnen aanspraak maken op de technische goedkeuring.
- C.** De goedkeuringshouder en desgevallend de verdeler mogen geen gebruik maken van de naam en het logo van de BUTgb, het ATG-merk, de technische goedkeuring of het goedkeuringsnummer, voor productbeoordelingen die niet in overeenstemming zijn met de technische goedkeuring of voor een product, kit of systeem alsook de eigenschappen of kenmerken ervan, die niet het voorwerp uitmaken van de technische goedkeuring.
- D.** Informatie die door de goedkeuringshouder, de verdeler of een erkende aannemer, of hun vertegenwoordigers, op welke wijze dan ook, ter beschikking wordt gesteld van (potentiële) gebruikers (bv. bouwheren, aannemers, architecten, voorschrijvers, ontwerpers, ...) van het product, de kit of het systeem, die het voorwerp zijn van de technische goedkeuring, mag niet onvolledig of in strijd zijn met de inhoud van de technische goedkeuring, noch met informatie waarnaar in de technische goedkeuring wordt verwezen.
- E.** De goedkeuringshouder is steeds verplicht tijdig eventuele aanpassingen aan de grondstoffen en producten, de verwerkingsrichtlijnen, het productie- en verwerkingsproces en/of de uitrusting, voorafgaandelijk aan de BUTgb, de goedkeurings- en de certificatieoperator bekend te maken. Afhankelijk van de meegedeelde informatie kunnen de BUTgb, de goedkeurings- en de certificatieoperator oordelen dat de technische goedkeuring al dan niet moet worden aangepast.
- F.** De technische goedkeuring kwam tot stand op basis van de beschikbare technische en wetenschappelijke kennis en informatie, aangevuld door informatie ter beschikking gesteld door de aanvrager en vervolledigd door een goedkeuringsonderzoek dat rekening houdt met het specifieke karakter van het product, de kit of het systeem. Niettemin blijven de gebruikers verantwoordelijk voor de selectie van het product, de kit of het systeem, zoals beschreven in de technische goedkeuring, voor de specifieke door de gebruiker beoogde toepassing.
- G.** De intellectuele eigendomsrechten betreffende de technische goedkeuring, waaronder de auteursrechten, behoren exclusief toe aan de BUTgb.
- H.** Verwijzingen naar de technische goedkeuring dienen te gebeuren aan de hand van de ATG-aanwijzer (ATG 3033) en de geldigheidstermijn.
- I.** De BUTgb, de goedkeuringsoperator en de certificatieoperator kunnen niet aansprakelijk worden gesteld voor enige schade of nadelig gevolg veroorzaakt aan derden (o.m. de gebruiker) ingevolge het niet nakomen door de goedkeuringshouder of de verdeler van de bepalingen van dit artikel 9.

10 Figuren

Figuur 2 – Weerstandprofielen

Figuur 2a: Kaderprofielen

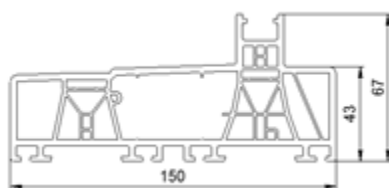

9820 (extrusielengte 4,5m) & 9821 (extrusielengte 6,5m)

Figuur 2b: Vleugelprofiel

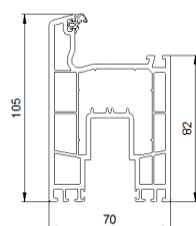

9822..

Figuur 2c: Stijlen

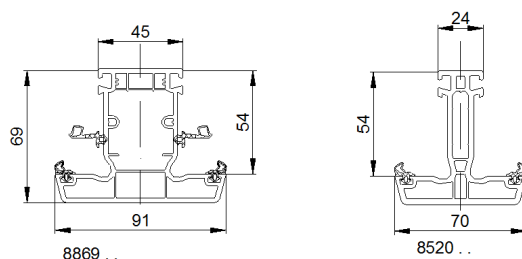

Figuur 3 – Versterkingsprofielen uit gegalvaniseerd staal

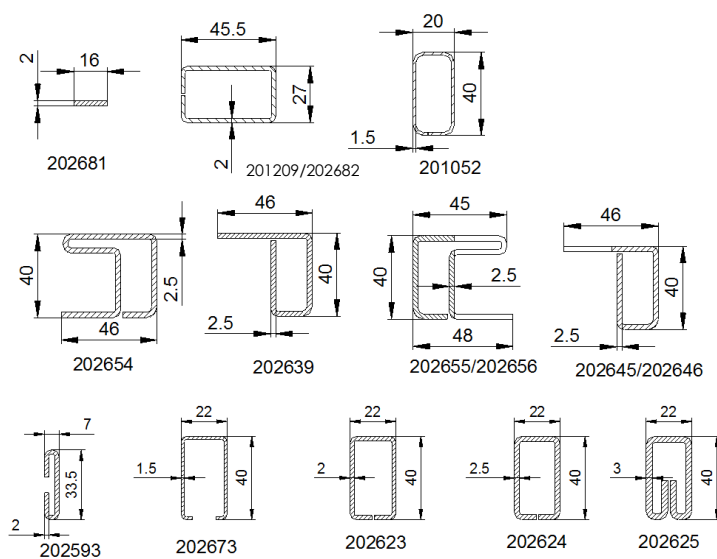

Figuur 4.a: EPDM glasdichtingen voor glaslatten type 'Design'

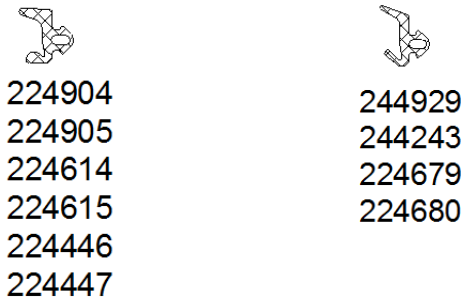

Figuur 4.b: EPDM glasdichtingen voor glaslatten type 'Stijl'

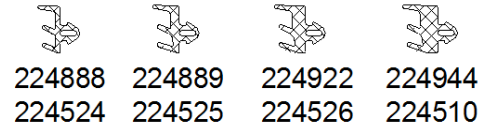

Figuur 4.c EPDM buitenglasdichtingen

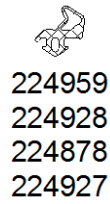

Figuur 4.d: Borstels en weerstandsdichting

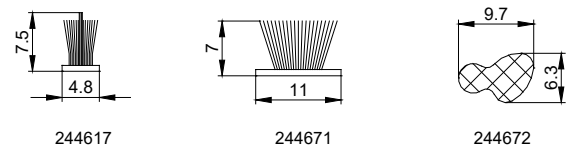

Figuur 5 : Uitvoeringsvarianten glaslatten

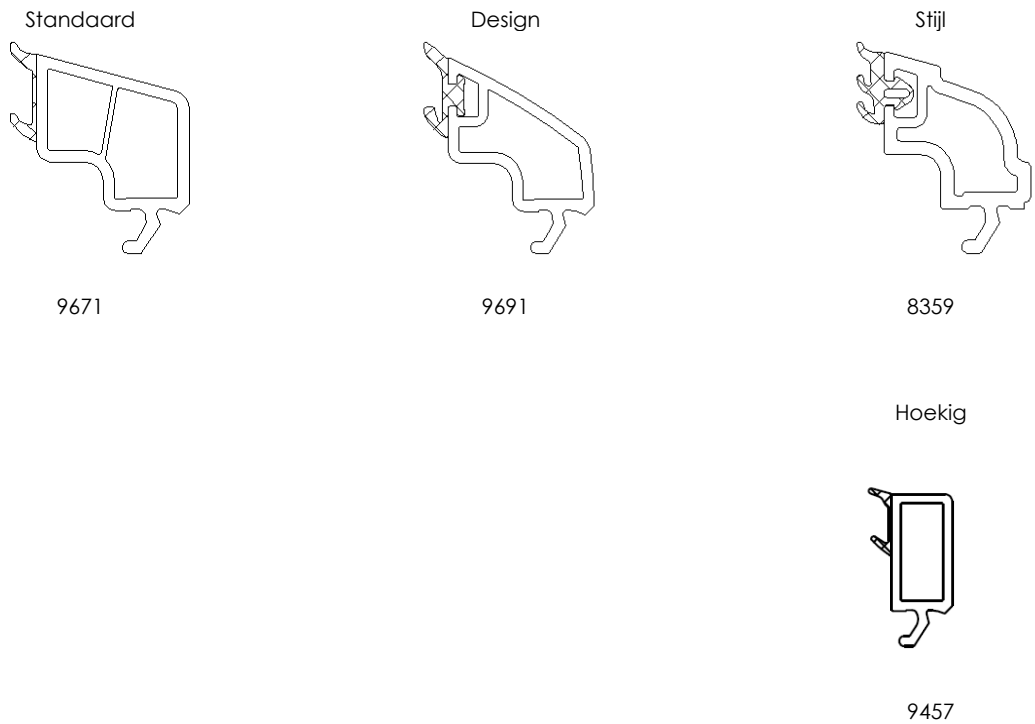

Figuur 6.a : Afdekprofiel 286610 groeve voor profiel 9822

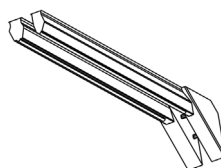

Figuur 6.b : Glassteunblokjes

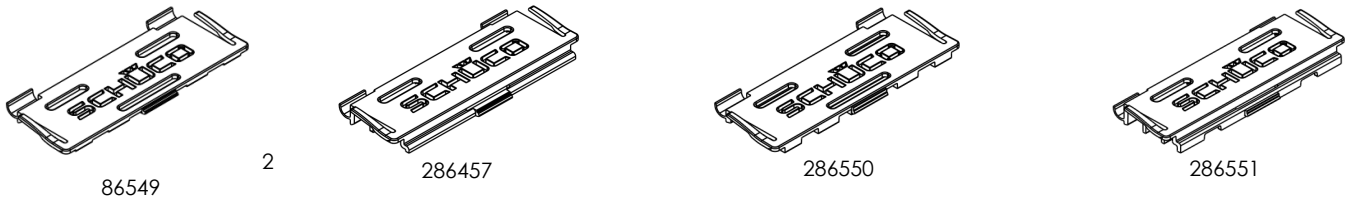

Figuur 6.c : Glasondervulling

250740, 250741, 250742,
250743, 250744, 250745,
250746, 250747, 250748,
250749, 250750, 250751,
250752, 250753, 250754

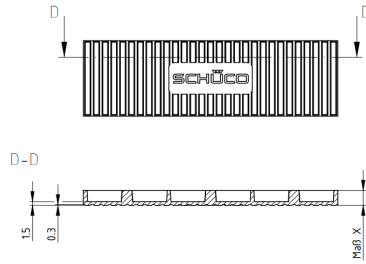

Figuur 6.d : Drainagekapjes



Figuur 7: Typesnedes schuifraam

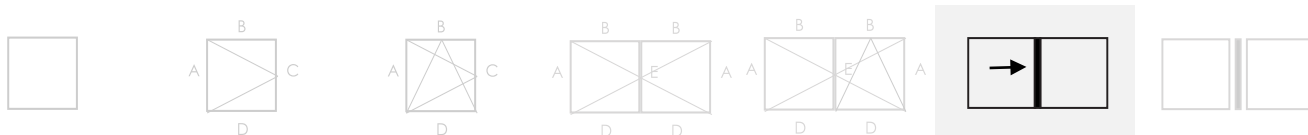

① = Dampdruktaugleich Flügelrahmen:
oben und unten je 2 Öffnungen
Alternativ:
oben seitlich und unten je 2 mal

┃ Band
● Verriegelungspunkt

Ausführung: weiß

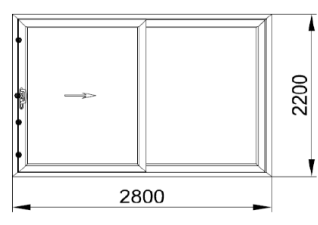
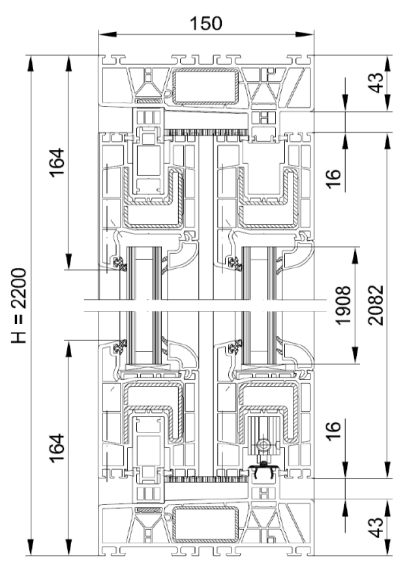

Beschlag: Schiebebeschlag S150	
Art.-Nr.	Art.-Benennung
9821..	Blendrahmen 150/67
201209	Stahlverstärkung f. 9821..
9822..	Flügelrahmen 105/70
202654	Stahlverstärkung-9822
202655	Stahlverst. m. A.- 9822(SF-LS)
8394..	Glasleiste 22 m.D.
Verglasung: Isolierverglasung - 24 mm	
Schelbenaufbau: VSG 4/14/6	

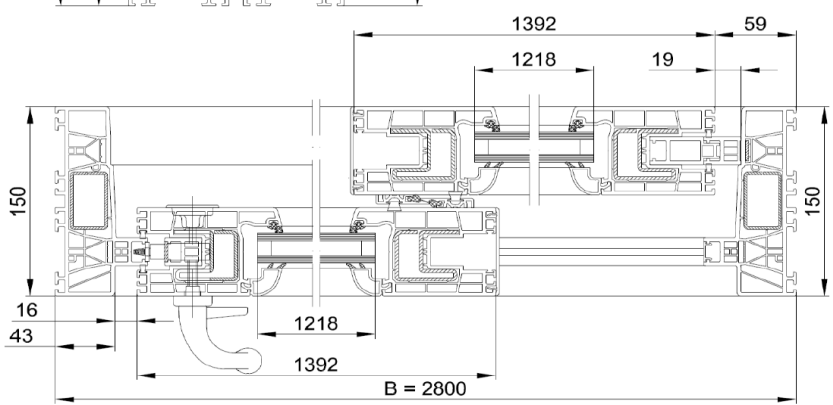

Figuur 8: Ontwatering en drukvereffening

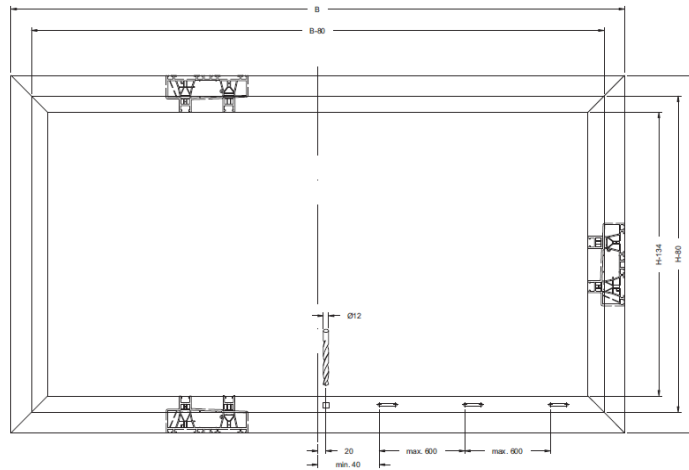

Deze afbeelding geeft ontwatering weer aan de onderste kant :

Innenseite • Inside
Côté interne • Cara interior

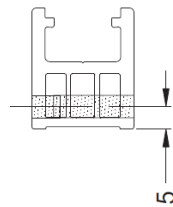

Deze afbeelding geeft weer hoe dit gerealiseerd wordt. Positie en grootte van de boring :

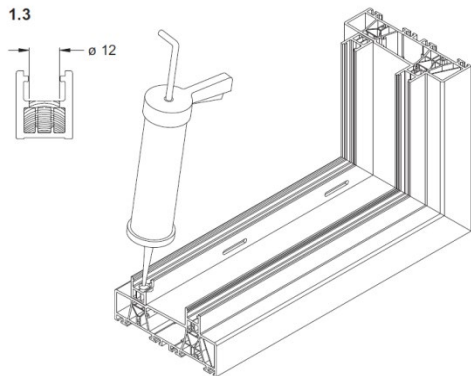
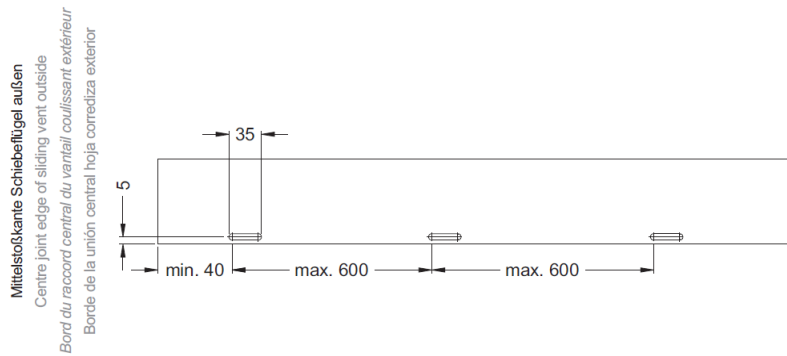

Fiche "Bijlage 1" (blad 1/2) – Hang- en sluitwerk "Schüco Schiebebeslag S150"

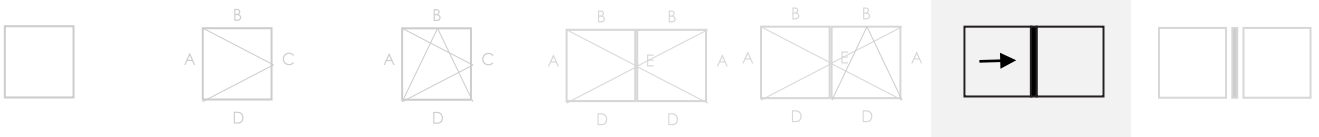

Beslagdiagram

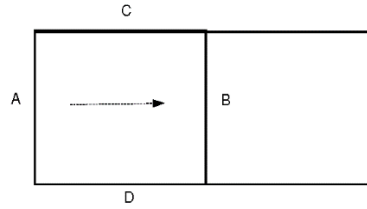

A, B, C, D: Zijden van het raam - côtés de la fenêtre
Enkel schuivend - coulissant simple

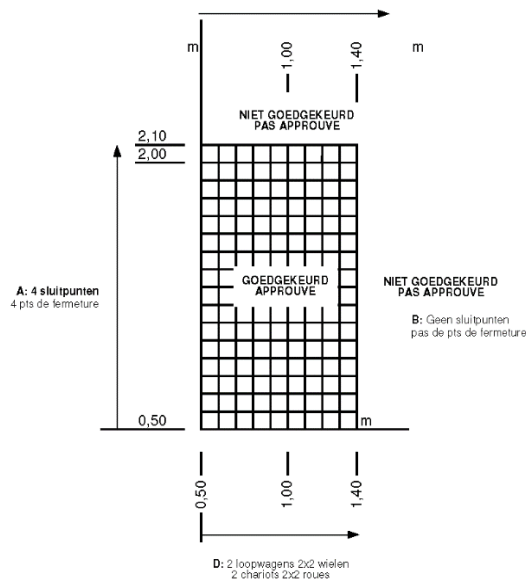

Wind-, water en luchtdichtheid van het systeem volgens NBN EN 14351-1 aan de hand van proefverslagen	
	Schuifraam
	Schuifraam met vaste vleugel
	Maximum vleugelmaat (mm) B1392 x H2082
	Vleugels (versterking) 9822(202654/202655)
	Maximum getest vleugelgewicht (kg) 70
4.2	Weerstand tegen windbelasting – NBN EN 12211:2000 Klass. – NBN EN 12210:2000 C3
4.5	Waterdichtheid - NBN EN 1027:2000 Klass. – NBN EN 12208:2000 9 _A
4.14	Luchtdoorlatendheid – NBN EN 1026:2000 Klass. – NBN EN 12207:2000 3
4.22	Gedrag tussen verschillende klimaten NBN EN 13420:2000 Klass. – geen standaard Niet bepaald, zie § 8.2.3

De aangehaalde versterkingsprofielen mogen vervangen worden door andere profielen met een hogere inertie I_{xx} en I_{yy}

Fiche "Bijlage 1" (blad 2/2) – Hang- en sluitwerk "Schüco Schiebeslag S150"

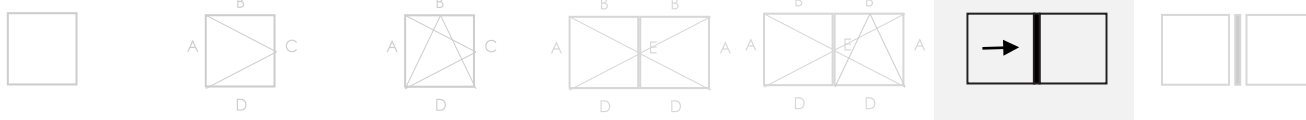

Gebruik volgens NBN EN 14351-1 aan de hand van proefverslagen		
		Schuifraam
Openingswijze		Schuifraam met vaste vleugel
4.7	Schokweerstand - NBN EN 13049:2003 Klass. – NBN EN 13049:2003	Niet bepaald, zie § 8.2.1
4.16	Bedieningskrachten - NBN EN 12046-1:2003 Klass. – NBN EN 13115:2001	Klasse 1 Max 2 loopwagens 4 sluitpunten
4.17	Mechanische weerstand - NBN EN 14608:2004 Klass. – NBN EN 13115:2001	Niet van toepassing
4.21	Weerstand tegen herhaald openen en sluiten - NBN EN 1191:2000 Klass. – NBN EN 12400:2002	Klasse 3 (20.000 cycli), zie §8.2.2 (hang- en sluitwerk: 25.000 cycli)
4.23	Inbraakwerendheid Klass. - NBN EN 1627:2011	Niet bepaald, zie § 8.2.4

Verdere eigenschappen van het systeem volgens NBN EN 14351-1 aan de hand van proefverslagen		
		Schuifraam
Openingswijze		Schuifraam met vaste vleugel
4.3	Weerstand tegen sneeuwbelasting	Niet bepaald, zie § 8.5.1
4.4.1	Brandreactie	Niet bepaald, zie § 8.5.2
4.4.2	Gedrag bij blootstelling aan externe brand	Niet bepaald, zie § 8.5.3
4.6	Gevaarlijke substanties	Zie § 8.38.2.3
4.8	Weerstandsvermogen van de veiligheidsvoorzieningen	Voldoet
4.11	Akoestische proefresultaten	Zie § 8.4
4.12	Warmtedoorgangs- coëfficiënt	Zie § 8.1.1
4.13	Stralingseigenschappen	Zie de declaratie van de fabrikant van de beglazing, zie § 8.5.5
4.15	Duurzaamheid	Voldoet, zie § 8.5.6
4.18	Ventilatie	Volgens de declaratie van de fabrikant van de verluchttingsvoorzieningen, zie § 8.5.7 m.b.t. de invloed van ventilatieopeningen op de andere eigenschappen
4.19	Kogelweerstand	Niet bepaald, zie § 8.5.8
4.20	Explosie-weerstand	Niet bepaald, zie § 8.5.9

Eigenschappen van het beslag "Schüco Schiebeslag S150" volgens NBN EN 13126-16:2008								
Gebruiks- categorie	Duurzaam- heid	Gewicht (kg)	Brand- weerstand	Gebruiks- veiligheid	Corrosie- weerstand	Veiligheid	Normdeel	Proefmaat (mm)
Niet beschikbaar	5	250 kg	Niet beschikbaar	Niet beschikbaar	3	Niet beschikbaar	Niet beschikbaar	Niet beschikbaar
Volgens declaratie van de goedkeuringshouder. Rapport door geaccrediteerd laboratorium niet beschikbaar								
⁽¹⁾ De proefmaat van de beslagtest geeft enkel informatie met betrekking tot duurzaamheid en corrosieweerstand van dit beslag. Het toepassingsgebied van het raam wordt bepaald door de 'blootstellingsklasse' volgens NBN B 25-002-1:2019 zoals opgenomen op paragraaf 8.2 van deze technische goedkeuring.								

Bijlage Z: “Blootstellingsklassen aan de wind van vensters” cf. NBN B 25-002-1:2019

De norm NBN B 25-002-1:2019 § 6.5 voorziet een vernieuwde evaluatiemethode betreffende de specificatie van de luchtdichtheid, waterdichtheid en windweerstand van vensters.

De voorschrijver dient een aantal gegevens van de betrokken gevel te specificeren:

De referentiehoogte z_e van het gebouw. Als eerste benadering mag voor een gebouw met een hellend dak voor z_e de nokhoogte gekozen worden; voor een gebouw met plat dak mag voor z_e de hoogte van het gebouw gekozen worden.
De basiswindsnelheid $v_{b,0}$ van het gebouw. Figuur 9 van de NBN B 25-002-1:2019 vermeldt de basiswindsnelheid aan de hand van een kaart van België.

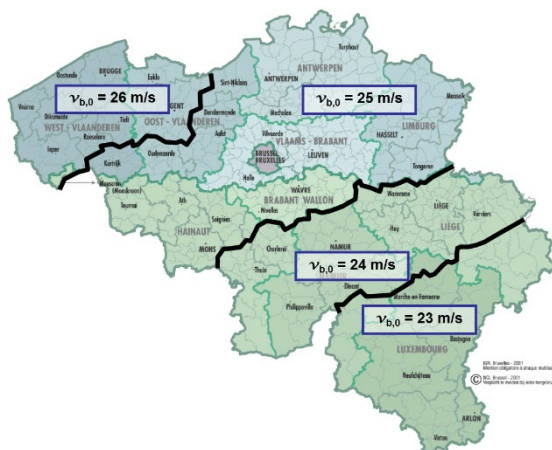

De ruwheid van het terrein. De website van Buildwise bevat een tool (“CINT”) welke kan helpen bij het bepalen van de meest negatieve ruwheidscategorie per gevel.

Op basis van bovenstaande gegevens, kan de voorschrijver per gevel de vereiste blootstellingsklasse aan wind bepalen voor tegen afvloeiend water beschermde vensters. Voor niet tegen afvloeiend water beschermde vensters geldt NBN B 25-002-1:2019 voetnoot 2 bij tabel 3.

Tabel Z.1 – Blootstellingsklassen aan wind

Blootstellingsklassen:		Klasse W1				Klasse W2				Klasse W3 ⁽¹⁾				Klasse W4 ⁽¹⁾			
Basiswindsnelheid $v_{b,0}$:		26 m/s	25 m/s	24 m/s	23 m/s	26 m/s	25 m/s	24 m/s	23 m/s	26 m/s	25 m/s	24 m/s	23 m/s	26 m/s	25 m/s	24 m/s	23 m/s
Ruwheidscategorieën		Maximale referentiehoogte z_e															
Kustgebied	0																8 m
Platteland	I										3 m	4 m	6 m	12 m	17 m	26 m	40 m
Landelijk gebied	II				3 m		3 m	4 m	6 m	5 m	6 m	8 m	12 m	22 m	31 m	44 m	65 m
Voorstad - Bos	III		6 m	8 m	9 m	9 m	11 m	14 m	18 m	15 m	19 m	25 m	33 m	55 m	75 m	100 m	100 m
Stad	IV	15 m	18 m	21 m	26 m	23 m	28 m	36 m	44 m	39 m	48 m	60 m	79 m	100 m	100 m	100 m	100 m

Blootstellingsklassen:		Klasse W5 ⁽¹⁾				Klasse W6 ⁽¹⁾				Klasse W7 ⁽¹⁾				Klasse W8 ⁽¹⁾			
Basiswindsnelheid $v_{b,0}$:		26 m/s	25 m/s	24 m/s	23 m/s	26 m/s	25 m/s	24 m/s	23 m/s	26 m/s	25 m/s	24 m/s	23 m/s	26 m/s	25 m/s	24 m/s	23 m/s
Ruwheidscategorieën		Maximale referentiehoogte z_e															
Kustgebied	0	42 m				133 m				167 m				200 m			
Platteland	I	52 m	81 m	100 m	100 m	133 m	133 m	133 m	133 m	167 m	167 m	167 m	167 m	200 m	200 m	200 m	200 m
Landelijk gebied	II	80 m	100 m	100 m	100 m	133 m	133 m	133 m	133 m	167 m	167 m	167 m	167 m	200 m	200 m	200 m	200 m
Voorstad - Bos	III	100 m	100 m	100 m	100 m	133 m	133 m	133 m	133 m	167 m	167 m	167 m	167 m	200 m	200 m	200 m	200 m
Stad	IV	100 m	100 m	100 m	100 m	133 m	133 m	133 m	133 m	167 m	167 m	167 m	167 m	200 m	200 m	200 m	200 m

⁽¹⁾: De NBN B 25-002-1:2019 geeft de aanbeveling bij gebouwen met referentiehoogte groter dan 100 m waterdichtheidsproeven onder dynamische luchtdrukken en waterpulsaties volgens de NBN EN 13050 uit te voeren. In het kader van deze ATG is het aanbevolen dit reeds te doen bij gebouwen met referentiehoogte groter dan 50 m.

Bij voorbeeld moet een venster dat zich ruwheidscategorie I (platteland) bevindt, bij een basiswindsnelheid van $v_{b,0} = 25$ m/s en een referentiehoogte $z_e < 17$ m voldoen aan de eisen van blootstellingsklasse W4.

Noot: de gegevens vermeld in de fiches in bijlage aan deze goedkeuring, kunnen nog steeds gebruikt worden om de plaatsingshoogte boven het maaiveld te bepalen cf. NBN B 25-002-1:2009.

Deze technische goedkeuring is gepubliceerd door de BUtgb, onder verantwoordelijkheid van de goedkeuringsoperator, BCCA, en op basis van het gunstig advies van de Gespecialiseerde Groep "GEVELS", verleend op 28 juni 2019.

Daarnaast bevestigde de certificatieoperator, BCCA, dat de productie aan de certificatievoorwaarden voldoet en dat met de goedkeuringshouder een certificatieovereenkomst ondertekend werd.

Datum van deze uitgave: 11 oktober 2023.

Deze ATG vervangt ATG H963, geldig vanaf 29/07/2020 tot 28/07/2025. De wijzigingen t.o.v. voorgaande versie wordt hieronder opgesomd:

Wijziging
- Aanpassingen van de Uf waardes en glaslabel
- Schrapen Uf default voor schuiframen

Voor de BUtgb, als geldigverklaring van het goedkeuringsproces

Voor de goedkeurings- en certificatieoperator



Eric Winnepenninckx,
Secretaris-generaal



Benny De Blaere,
Directeur



Olivier Delbrouck,
Directeur-generaal

De technische goedkeuring blijft geldig, gesteld dat het product, de vervaardiging ervan en alle daarmee verband houdende relevante processen:

- onderhouden worden, zodat minstens de onderzoeksresultaten bereikt worden zoals bepaald in deze technische goedkeuring;
- doorlopend aan de controle door de certificatieoperator onderworpen worden en deze bevestigt dat de certificatie geldig blijft.

Wanneer niet langer wordt voldaan aan deze voorwaarden, zal de technische goedkeuring worden opgeschort of ingetrokken en de technische goedkeuring van de BUtgb website worden verwijderd. Technische goedkeuringen worden regelmatig geactualiseerd. Het wordt aanbevolen steeds gebruik te maken van de versie die op de BUtgb website (www.butgb-ubatc.be) gepubliceerd werd.

De meest recente versie van de technische goedkeuring kan geconsulteerd worden d.m.v. de hiernaast afgebeelde QR-code.



De BUtgb vzw werd aangemeld door de FOD Economie in het kader van Verordening (EU) n°305/2011.

De door de BUtgb vzw aangeduide certificatieoperatoren werken volgens een door BELAC (www.belac.be) accrediteerbaar systeem.

De BUtgb vzw is een goedkeuringsinstituut dat lid is van:



European Organisation for Technical Assessment
www.eota.eu



Europese Unie voor de technische goedkeuring in de bouw
www.ueatc.eu



World Federation of Technical Assessment Organisations
www.wftao.com